

ViewSonic®

N3235w

N3735w

LCD TV

- User Guide

- Guide de l'utilisateur

- Guía del usuario



ViewSonic®

**Model No. : VS11770-2M
VS11771-2M**

Cher client ViewSonic,
Félicitations pour l'achat de votre écran TV ViewSonic. Pour profiter pleinement de votre TV, veuillez lire ces instructions avant l'utilisation.

Si vous avez besoin d'aide, veuillez contacter l'équipe de service ViewSonic sur <http://www.viewsonic.com> ou appeler notre équipe de service: États-Unis 1-800-688-6688, Canada 1-866-463-4775.

Pour acheter ou vous renseigner sur les accessoires et les services d'installation de votre TV, veuillez consulter le site www.viewsonic.com ou appeler: États-Unis 1-800-688-6688, Canada 1-866-463-4775.

Important! Conservez la boîte et l'emballage originaux, ils vous seront utiles en cas de transport futur.
Nous vous recommandons d'enregistrer votre TV sur internet sur: www.viewsonic.com

Enregistrement du produit

Pour répondre à vos besoins à venir, et pour recevoir les informations supplémentaires sur le produit au fur et à mesure de leur disponibilité, veuillez enregistrer votre produit par Internet à : www.viewsonic.com

Pour votre information

Nom du produit: N3235w N3735w
ViewSonic LCD TV

Numéro du modèle: VS11770-2M VS11771-2M

Numéro de document: N3235w-2M_N3735w-2M_UG_FRN Rev. 1B 09-18-08

Numéro de série: _____

Date d'achat: _____

Élimination du produit en fin de vie

ViewSonic prend à cœur la préservation de notre environnement. Veuillez éliminer correctement ce produit quand il atteint la fin de sa durée de vie utile. Votre compagnie locale de traitement des déchets peut vous donner des informations sur la manière d'éliminer correctement ce produit. La lampe de ce produit contient du mercure. Veuillez l'éliminer correctement conformément aux lois sur l'environnement de votre région.

Assistance clientèle

Pour l'assistance technique ou les services sur le produit, voir le tableau ci-dessous ou contactez votre vendeur.

Remarque: Vous aurez besoin du numéro de série du produit.

Pays/Région	Site Web	T= Téléphone F= Fax	Email
États-Unis	www.viewsonic.com	T (Péage-Libre) = 1-800-688-6688 T (Péage) = 1-424-233-2530 F = 1-909-468-1202	service.us@viewsonic.com
Canada	www.viewsonic.com	T (Péage-Libre) = 1-866-463-4775 T (Péage) = 1-424-233-2533 F = 1-909-468-1202	service.ca@viewsonic.com

Renta y Datos, 29 SUR 721, COL. LA PAZ, 72160 PUEBLA, PUE. Tel: 01.222.891.55.77 CON 10 LINEAS
Electroser, Av Reforma No. 403Gx39 y 41, 97000 Mérida, Yucatán. Tel: 01.999.925.19.16
Other places please refer to <http://www.viewsonic.com/la/soporte/index.htm#Mexico>

Contactez l'équipe de service ViewSonic sur: <http://www.ViewSonic.com> ou appelez notre équipe de service: États-Unis 1-800-688-6688, Canada 1-866-463-4775

Contact Information for Sales & Authorized Service (Centro Autorizado de Servicio) within Mexico:	
Name, address, of manufacturer and importers: México, Av. de la Palma #8 Piso 2 Despacho 203, Corporativo Interpalmas, Col. San Fernando Huixquilucan, Estado de México Tel: (55) 3605-1099 http://www.viewsonic.com/la/soporte/index.htm	
NÚMERO GRATIS DE ASISTENCIA TÉCNICA PARA TODO MÉXICO: 001.866.823.2004	
Hermosillo: Distribuciones y Servicios Computacionales SA de CV. Calle Juarez 284 local 2 Col. Bugambilias C.P: 83140 Tel: 01-66-22-14-9005 E-Mail: disc2@hmo.megared.net.mx	Villahermosa: Compumantenimientos Garantizados, S.A. de C.V. AV. GREGORIO MENDEZ #1504 COL, FLORIDA C.P. 86040 Tel: 01 (993) 3 52 00 47 / 3522074 / 3 52 20 09 E-Mail: compumantenimientos@prodigy.net.mx
Puebla, Pue. (Matriz): RENTA Y DATOS, S.A. DE C.V. Domicilio: 29 SUR 721 COL. LA PAZ 72160 PUEBLA, PUE. Tel: 01(52).222.891.55.77 CON 10 LINEAS E-Mail: datos@puebla.megared.net.mx	Veracruz, Ver.: CONEXION Y DESARROLLO, S.A DE C.V. Av. Americas # 419 ENTRE PINZÓN Y ALVARADO Fracc. Reforma C.P. 91919 Tel: 01-22-91-00-31-67 E-Mail: gacosta@qplus.com.mx
Chihuahua Soluciones Globales en Computación C. Magisterio # 3321 Col. Magisterial Chihuahua, Chih. Tel: 4136954 E-Mail: Cefeo@soluglobales.com	Cuernavaca Compusupport de Cuernavaca SA de CV Francisco Leyva # 178 Col. Miguel Hidalgo C.P. 62040, Cuernavaca Morelos Tel: 01 777 3180579 / 01 777 3124014 E-Mail: aquevedo@compusupportcva.com
Distrito Federal: QPLUS, S.A. de C.V. Av. Coyoacán 931 Col. Del Valle 03100, México, D.F. Tel: 01(52)55-50-00-27-35 E-Mail : gacosta@qplus.com.mx	Guadalajara, Jal.: SERVICRECE, S.A. de C.V. Av. Niños Héroes # 2281 Col. Arcos Sur, Sector Juárez 44170, Guadalajara, Jalisco Tel: 01(52)33-36-15-15-43 E-Mail: mmiranda@servicrece.com
Guerrero Acapulco GS Computación (Grupo Sesicomp) Progreso #6-A, Colo Centro 39300 Acapulco, Guerrero Tel: 744-48-32627	Monterrey: Global Product Services Mar Caribe # 1987, Esquina con Golfo Pérsico Fracc. Bernardo Reyes, CP 64280 Monterrey N.L. México Tel: 8129-5103 E-Mail: aydeem@gps1.com.mx
MERIDA: ELECTROSER Av Reforma No. 403Gx39 y 41 Mérida, Yucatán, México CP97000 Tel: (52) 999-925-1916 E-Mail: rrrb@sureste.com	Oaxaca, Oax.: CENTRO DE DISTRIBUCION Y SERVICIO, S.A. de C.V. Murguía # 708 P.A., Col. Centro, 68000, Oaxaca Tel: 01(52)95-15-15-22-22 Fax: 01(52)95-15-13-67-00 E-Mail: gpotai2001@hotmail.com
Tijuana: STD Av Ferrocarril Sonora #3780 L-C Col 20 de Noviembre Tijuana, Mexico	FOR USA SUPPORT: ViewSonic Corporation 381 Brea Canyon Road, Walnut, CA. 91789 USA Tel: 800-688-6688 (English); 866-323-8056 (Spanish); Fax: 1-800-685-7276 E-Mail: http://www.viewsonic.com

4.3: ViewSonic Mexico Limited Warranty

LTV_LW02 Rev. 1A 06-25-07

Contactez l'équipe de service ViewSonic sur: <http://www.ViewSonic.com> ou appelez notre équipe de service: États-Unis 1-800-688-6688, Canada 1-866-463-4775

Attention

Pour trouver le montage parfait pour les N3235w/N3735w, veuillez consulter www.viewsonic.com ou appeler notre équipe de service: États-Unis 1-800-688-6688, Canada 1-866-463-4775

Contactez l'équipe de service ViewSonic sur: <http://www.ViewSonic.com> ou appelez notre équipe de service: États-Unis 1-800-688-6688, Canada 1-866-463-4775

Sommaire

Informations de copyright	1
Avertissement et Notification.....	2
Instructions de sécurité importantes	3
Informations de conformité.....	8
Déclaration de conformité RoHS (LSDEEE)	9

Démarrage

Liste des caractéristiques	10
Contenu du paquet.....	10
Installation de la TV LCD	11
Déconnexion du support.....	11
Installation du support.....	11
Fixer la TV LCD ViewSonic au mur	12
Spécifications du kit de montage mural (VESA)	13
Vue avant du produit.....	14
Vue arrière du produit.....	15
Connexion de la TV LCD.....	18
Système de câble ou Système d'antenne VHF/UHF	18
Système de câble et Système d'antenne VHF/UHF	18
Boîtier de câble HD/Boîtier satellite HD	18
Ordinateur personnel	20
Autres appareils	22

Utilisation des fonctions TV

Télécommande et commandes TV	23
Insertion des batteries de la télécommande	23
Télécommande et commandes TV	23
Utilisation	26

Autres informations

Nettoyer la TV LCD.....	39
Problèmes et solutions.....	40
Spécifications	42
Garantie limitée	43

Informations de copyright

Copyright © ViewSonic® Corporation, 2008. Tous droits réservés.

ViewSonic, le logo à trois oiseaux, OnView, ViewMatch, et ViewMeter sont des marques déposées de ViewSonic Corporation.

ENERGY STAR® est une marque déposée par la commission américaine pour la protection de l'environnement (EPA, Environment Protection Agency). En tant que partenaire d'ENERGY STAR®, ViewSonic Corporation déclare que ce produit respecte les directives ENERGY STAR® d'économie d'énergie.

Exclusion de responsabilité: ViewSonic Corporation n'est pas responsable des erreurs techniques ou éditoriales ou des omissions contenues dans ce document; ni des dommages accessoires ou consécutifs résultant de la livraison de ce matériel, ou des performances ou de l'utilisation de ce produit.

Pour continuer à améliorer ce produit, ViewSonic Corporation se réserve le droit de modifier les spécifications de ce produit sans avertissement. Les informations contenues dans ce document peuvent être modifiées sans avertissement.

Aucun extrait de ce document ne peut être copié, reproduit, ou transmis par quelque moyen ou dans quelque but que ce soit, sans l'autorisation écrite préalable de ViewSonic Corporation.

AVERTISSEMENT

N'exposez pas cette TV à la pluie ou à l'humidité. Cela peut augmenter les risques d'incendie ou d'électrocution.



Tension dangereuse: le symbole de l'éclair à tête de flèche dans un triangle sert à avertir l'utilisateur de la présence d'une tension dangereuse à l'intérieur du produit qui est d'un niveau suffisant pour constituer un risque d'électrocution.



Instruction: le point d'exclamation dans un triangle équilatéral sert à avertir l'utilisateur de la présence d'importantes instructions de fonctionnement ou d'entretien dans la documentation accompagnant l'appareil.

La TV ne doit pas être exposée aux éclaboussures. Ne posez pas d'objets remplis de liquide, comme les vases, sur la TV.

ATTENTION

Afin d'éviter les électrocutions, n'utilisez pas cette prise polarisée CA avec un cordon de rallonge, un prolongateur ou une autre prise de sortie à moins que les broches ne soient entièrement insérées de manière à empêcher leur exposition.

Déclaration de conformité

Appellation: ViewSonic
Modèle: N3235w/N3735w
Partie responsable: ViewSonic Corporation
Adresse: 381 Brea Canyon Road, Walnut, CA. 91789 USA
Numéro de téléphone: 800-688-6688

Cet appareil est conforme avec la partie 15 de la réglementation FCC. Son utilisation est soumise aux deux conditions suivantes : 1) Cet appareil ne doit pas causer d'interférences nuisibles, et 2) cet appareil doit accepter les interférences reçues, y compris les interférences qui peuvent causer un fonctionnement indésirable.

NOTIFICATION

Cet appareil a été testé et trouvé conforme aux limitations des appareils numériques de Classe B, conformément à la Partie 15 de la réglementation FCC. Ces limitations sont destinées à fournir une protection raisonnable contre les interférences nuisibles dans les installations résidentielles. Cet appareil génère, utilise et peut irradier de l'énergie de radiofréquence, et, s'il n'est pas installé conformément aux instructions, peut causer des interférences nuisibles aux radiocommunications.

Cependant, il n'est pas garanti qu'aucune interférence ne se produise sur une installation donnée. Si cet équipement produit des interférences nuisibles à la réception radio ou télévision, ce qui peut être déterminé en allumant et en éteignant l'appareil, l'utilisateur est encouragé à essayer de corriger l'interférence par l'une des mesures suivantes:

- ◇ Réorientez ou repositionnez l'antenne de réception.
- ◇ Augmentez la séparation entre l'appareil et le récepteur.
- ◇ Reliez l'appareil à une prise située sur un circuit différent de celui auquel est relié le récepteur.
- ◇ Consultez le vendeur ou un technicien /TV expérimenté.

Conformément à la réglementation FCC, soyez conscient du fait que tout changement ou modification non expressément approuvés dans ce manuel annulera votre droit à utiliser cet appareil.

Sécurité

- ◇ Utilisez la TV uniquement sur du 120 – 240 V CA.
- ◇ Utilisez le cordon d'alimentation CA spécifié par ViewSonic et adapté à la tension de l'endroit dans lequel vous utilisez le produit.
- ◇ La prise est conçue, à des fins de sécurité, pour s'adapter uniquement dans une prise murale et d'une seule manière. Si vous n'arrivez pas à insérer complètement la prise dans la prise murale, contactez votre vendeur.
- ◇ Si des objets liquides ou solides tombent à l'intérieur du boîtier, arrêtez l'utilisation, débranchez immédiatement la TV et faites la vérifier par un technicien qualifié.

- ◇ Si vous n'utilisez pas la TV pendant une longue période, débranchez-la en tirant sur la prise et non en tirant sur le cordon.
- ◇ Pour plus de détails concernant les précautions de sécurité, consultez les "Instructions de sécurité importantes" à la page 3.

Installation

- ◇ La TV doit être installée à proximité d'une prise de sortie accessible.
- ◇ Afin d'éviter la surchauffe, ne bloquez pas les ouvertures d'aération.
- ◇ N'installez pas la TV dans un endroit chaud ou humide, ou dans un endroit sujet à une poussière excessive ou à des vibrations mécaniques.
- ◇ Evitez d'utiliser la TV à une température inférieure à 41°F (5°C).
- ◇ Lorsque la TV est transportée directement d'un endroit froid à un endroit chaud, ou si la température de la pièce change soudain, l'image peut devenir floue ou les couleurs peuvent s'affadir à cause de la condensation de l'humidité. Dans ce cas, patientez quelques heures avant d'allumer la TV, afin de laisser l'humidité s'évaporer.
- ◇ Pour garantir la meilleure qualité d'image, n'exposez pas l'écran directement à la lumière artificielle ou à la lumière du soleil. Nous vous recommandons d'utiliser un éclairage local dirigé vers le bas depuis le plafond ou de couvrir la fenêtre qui fait face à l'écran avec un rideau opaque. Il vaut mieux que la TV soit installée dans une pièce ou les murs et le sol ne sont pas composés de matériaux réflecteurs.

Aux clients

Pour installer la TV spécifiée, un niveau d'expertise suffisant est requis. Assurez-vous de contracter l'installation avec le vendeur ViewSonic ou avec un entrepreneur agréé et d'être suffisamment attentif durant l'installation.

Remarque



Cette télévision comporte un démodulateur QAM, qui devrait vous permettre de recevoir les programmes de télévision de câble numérique non brouillés à travers un service d'abonnement à un fournisseur de service de câble. Le type de programmes et de signal fournis par votre fournisseur de service de câble affectera la disponibilité des programmes de télévision de câble numérique dans votre zone.

Informations sur la marque

Macintosh est une marque déposée de Apple Inc., enregistrée aux Etats-Unis et dans d'autres pays.
HDMI, le logo HDMI et l'Interface Multimédia de Haute Définition (High-Definition Multimedia Interface) sont des marques déposées par Dolby Laboratories.
Blu-ray Disc est une marque déposée.
Adobe est une marque déposée de Adobe Systems Incorporated aux Etats-Unis et/ou dans les autres pays.

Contactez l'équipe de service ViewSonic sur: <http://www.ViewSonic.com> ou appelez notre équipe de service: États-Unis 1-800-688-6688, Canada 1-866-463-4775

Instructions de sécurité importantes

- 1) Lisez ces instructions en entier avant d'utiliser l'appareil.
- 2) Conservez ces instructions en lieu sûr.
- 3) Prêtez attention à tous les avertissements.
- 4) Suivez toutes les instructions.
- 5) N'utilisez pas cet appareil près de l'eau.
- 6) Nettoyez-le avec un chiffon propre et sec.
- 7) Ne bloquez aucune des ouvertures d'aération. Installez l'appareil conformément aux instructions du fabricant.
- 8) N'installez pas l'appareil près de sources de chaleur comme les radiateurs, les registres de chaleur, les fourneaux, ou d'autres appareils (y compris les amplificateurs) qui produisent de la chaleur. 
- 9) N'essayez pas de contourner les dispositifs de sécurité des prises polarisées ou mises à la terre. Une prise polarisée a deux broches, avec l'une plus grande que l'autre. Une prise mise à la terre a deux broches et une troisième broche large et la troisième broche servent à garantir votre sécurité. Si la prise fournie ne s'adapte pas dans votre prise de sortie, consultez un électricien pour le remplacement de la prise de sortie.
- 10) Évitez que le cordon d'alimentation ne soit écrasé ou pincé, en particulier au niveau de la prise, de la prise de courant, et au point de sortie du cordon de l'appareil. Assurez-vous que la prise de sortie est située près de l'appareil de façon à être accessible.
- 11) Utilisez uniquement les équipements/accessoires spécifiés par le fabricant.
- 12) Utilisez l'appareil uniquement avec le chariot, le support, ou la table spécifiés par le fabricant, ou vendu avec l'appareil. Lorsque vous utilisez un chariot, faites attention lorsque vous déplacez le chariot avec la télé dessus pour éviter d'être blessé par la chute accidentelle du produit. 
- 13) Débranchez cet appareil lorsqu'il doit rester inutilisé pendant une longue période.
- 14) Consultez un personnel qualifié pour effectuer les réparations. Il faut réparer l'appareil lorsqu'il a été endommagé de quelque manière que ce soit, par exemple si le cordon d'alimentation est abîmé, si de l'eau a été renversée dessus, si un autre objet est tombé dans l'appareil, si l'appareil a été exposé à la pluie ou à l'humidité, s'il est tombé ou s'il ne fonctionne pas normalement.

UTILISATION

Cordon d'alimentation CA

Respectez les directives suivantes avant de protéger le cordon d'alimentation CA contre les dégradations. Si le cordon d'alimentation CA est endommagé, cela peut provoquer un incendie ou une électrocution. Arrêtez de l'utiliser et demandez à votre vendeur ou au centre de service ViewSonic de le changer.

- ◇ Ne placez pas la TV là où le cordon d'alimentation est sujet à l'usure ou aux abus.
- ◇ Ne pincez ni courbez ou pliez le cordon de manière excessive. Le noyau du fil peut être dénudé ou coupé, ce qui provoquera un court-circuit pouvant résulter en incendie ou électrocution.
- ◇ Ne modifiez ni n'endommagez le cordon d'alimentation.
- ◇ Évitez que le cordon d'alimentation ne soit foulé ou écrasé. 
- ◇ Ne déplacez pas la TV quand le cordon d'alimentation est branché.
- ◇ Tenez le cordon d'alimentation à distance des sources de chaleur.
- ◇ Lorsque vous débranchez le cordon d'alimentation CA, débranchez-le en premier de la prise murale.
- ◇ Lorsque vous débranchez le cordon d'alimentation, attrapez la prise au lieu de tirer sur le cordon d'alimentation.
- ◇ Utilisez uniquement un cordon d'alimentation CA ViewSonic, et non d'une autre marque.
- ◇ N'utilisez pas le cordon d'alimentation CA fourni avec d'autres appareils.

Prise murale

Le poste TV avec un cordon d'alimentation CA trois fils mis à la terre doit être branché à une prise de sortie avec une protection de mise à la terre. 

N'utilisez pas une prise de courant inadaptée. Insérez la prise entièrement dans la prise de sortie. Ne l'utilisez pas si elle a du jeu. Sinon vous pourriez créer des décharges disruptives et provoquer un incendie. Pour changer la prise, contactez votre électricien. 

Câblage

Pour votre sécurité, assurez-vous de débrancher le cordon d'alimentation CA lorsque vous reliez des câbles. Faites attention et ne vous prenez pas les pieds dans les câbles. Cela pourrait endommager le poste TV.

Electrocutions

Ne touchez pas le cordon d'alimentation CA ou la TV avec les mains mouillées. Vous pourriez vous électrocuter si vous (dé)branchez le cordon d'alimentation CA de la TV avec les mains mouillées. 

Foudre

Pendant les orages, débranchez la TV de la prise murale et débranchez l'antenne afin d'éviter qu'elles ne soient endommagées.

Contactez l'équipe de service ViewSonic sur: <http://www.ViewSonic.com> ou appelez notre équipe de service: États-Unis 1-800-688-6688, Canada 1-866-463-4775

Lorsque la TV n'est pas utilisée

Si le poste TV doit rester inutilisé pendant de longues périodes, il doit être débranché de la prise de sortie CA afin d'éviter les surtensions de ligne. Le poste TV n'est pas déconnecté de la source d'alimentation CA quand il est simplement éteint. Pour déconnecter entièrement le poste TV, débranchez la prise de la prise de sortie CA.

Surcharge

Ce poste TV est conçu pour fonctionner sur une source d'alimentation de 120 - 240 V CA uniquement. De trop nombreux appareils reliés sur la même sortie de courant CA, peuvent provoquer un incendie ou une électrocution.



Équipement optionnel

Si vous installez un équipement optionnel, conservez un espace entre l'équipement optionnel et le poste TV. Une distorsion de l'image et des bruits anormaux peuvent survenir si le poste TV est trop proche d'un appareil émettant des ondes électromagnétiques.

Petits accessoires

Gardez les petits accessoires dans un lieu sûr hors de la portée des enfants.

ANTENNES

Mise à la terre de l'antenne extérieure

Si vous installez une antenne extérieure, suivez les précautions ci-dessous. N'installez pas de système d'antenne extérieure près ou au dessus des lignes de courant, des lumières électriques ou des circuits de courant, ou là où elle pourrait entrer en contact avec de telles lignes ou circuits.

LORS DE L'INSTALLATION D'UNE ANTENNE EXTERIEURE, FAITES EXTREMEMENT ATTENTION A NE PAS TOUCHER DE LIGNES OU CIRCUITS DE COURANT, CAR CELA VOUS SERAIT FATAL A COUP SUR.

Assurez-vous que le système de l'antenne est mis à la terre de façon à ce qu'il soit protégé contre la surtension et les accumulations de charge statique.

La section 810 du Code Electrique National (NEC) des Etats-Unis et la section 54 du Code Electrique Canadien du Canada fournissent des informations concernant la mise à la terre du mât et de la structure de support, la mise à la terre du fil d'entrée sur un dispositif de déchargement de l'antenne, la taille des conducteurs de mise à la terre, l'emplacement du dispositif de décharge de l'antenne, la connexion aux électrodes de mise à la terre, et les conditions pour les électrodes de mise à la terre.

Mise à la terre de l'antenne en conformité avec la norme ANS/NFPA 70 du Code Electrique National

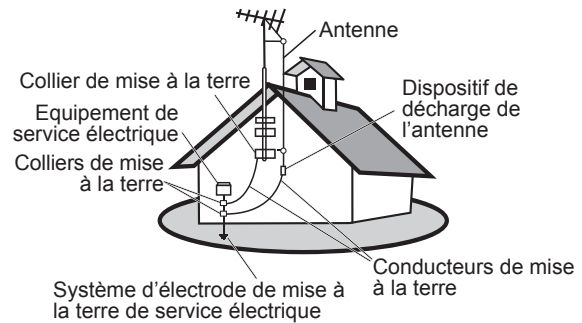

NEC: Code Electrique National

BATTERIES

- ◇ Ne jetez pas les batteries au feu.
- ◇ Ne désassemblez pas les batteries, ni ne les surchauffez ou les court-circuituez.
- ◇ Une batterie mal remplacée peut créer un risque d'explosion. Remplacez uniquement avec des batteries de type identique ou équivalent.

Élimination des batteries usagées

Afin de préserver notre environnement, éliminez les batteries usagées conformément aux lois ou réglementations locales.

NETTOYAGE

Nettoyage de la prise de courant CA

Débranchez la prise de courant CA et nettoyez-la régulièrement. Si la prise est couverte de poussière ou de moisissure, son isolation s'en trouvera détériorée et il pourra en résulter un incendie.

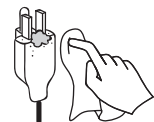

Nettoyage de la surface de l'écran/ du boîtier du poste TV

Lors du nettoyage de cette TV, débranchez le cordon d'alimentation CA. Sinon, vous risqueriez de vous électrocuter. Utilisez un chiffon doux et sec pour nettoyer le boîtier de la TV. Pour retirer la poussière de l'écran, essuyez-le doucement avec un chiffon sec. Vous pourrez enlever les taches résistantes avec un chiffon légèrement humidifié dans une solution de savon doux et d'eau chaude. N'utilisez jamais de puissants solvants comme les diluants ou l'essence. Si vous utilisez un chiffon prétraité chimiquement, suivez les instructions figurant sur le paquet du produit. De la poussière peut s'accumuler sur les ouvertures d'aération. Pour garantir une bonne ventilation, nous vous recommandons d'enlever la poussière régulièrement (une fois par mois), en utilisant un aspirateur, avec le téléviseur LCD éteint.



Contactez l'équipe de service ViewSonic sur: <http://www.ViewSonic.com> ou appelez notre équipe de service: États-Unis 1-800-688-6688, Canada 1-866-463-4775

INFLUENCE MAGNETIQUE

Cette TV contient un puissant aimant dans le haut-parleur qui génère un champ magnétique. Tenez tout objet sensible aux champs magnétiques à distance du haut-parleur.

SON

Si vous entendez des sons de claquement ou d'éclatement venir de la TV de façon continue ou fréquente quand la TV fonctionne, débranchez la TV et consultez votre vendeur ou un technicien. Il est normal pour certaines TV de produire de tels bruits de façon occasionnelle, en particulier lorsque vous l'allumez ou que vous l'éteignez.



TRANSPORT DE LA TV

Transportez la TV de la manière décrite

Pour éviter que la TV ne tombe et ne vous blesse, suivez les directives suivantes:

- ◇ Débranchez tous les câbles avant de transporter la TV.
- ◇ Le transport des grandes TV requiert la participation d'au moins deux ou trois personnes.
- ◇ Lorsque vous transportez la TV, placez vos mains de la manière indiquée sur l'illustration et tenez-la fermement. N'appuyez pas sur le panneau LCD et le cadre autour de l'écran.
- ◇ Lorsque vous transportez la TV, ne la cognez pas, ni ne lui faites subir de vibrations ou une force excessive.
- ◇ Lorsque vous soulevez ou que vous déplacez la TV, tenez-la fermement par le dessous. Placez votre paume directement sous le panneau.

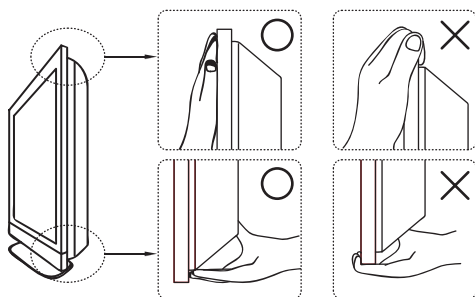

AERATION

Les fentes et ouvertures sur la TV servent à l'aérer. Pour garantir le fonctionnement fiable de la TV et pour la protéger contre la surchauffe, assurez-vous que ces ouvertures ne sont ni bloquées ni couvertes.

De la poussière peut s'accumuler sur la TV, et elle peut s'encrasser, s'il ne lui est pas fournie une aération correcte. Suivez les directives suivantes, afin d'assurer une aération correcte:

- ◇ N'installez jamais la TV la face tournée vers le haut, vers le bas ou de biais.
- ◇ N'installez jamais la TV à l'envers ou sur l'écran.
- ◇ Ne recouvrez jamais les fentes et les ouvertures avec un chiffon ou avec autre chose.
- ◇ Ne bloquez jamais les fentes et les ouvertures en plaçant la TV sur un lit, un sofa, un tapis ou une autre surface similaire.
- ◇ Ne placez jamais la TV dans un lieu clos, comme une bibliothèque, ou une armoire murale, à moins qu'il n'existe une aération appropriée.



Laissez de la place autour du poste TV de la manière indiquée ci-dessus. Autrement, la circulation de l'air peut s'avérer insuffisante et provoquer la surchauffe de l'appareil, ce qui peut entraîner un incendie ou endommager le poste TV.

Installé sur le mur

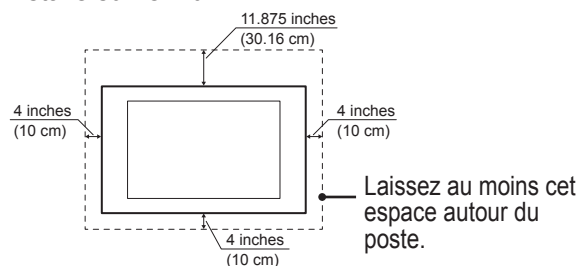

Installé avec support

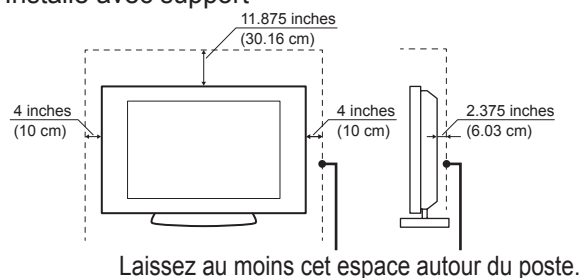

N'installez pas le poste TV de la manière suivante:

La circulation de l'air est bloquée. La circulation de l'air est bloquée.

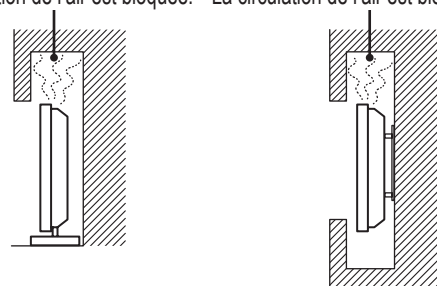

Contactez l'équipe de service ViewSonic sur: <http://www.ViewSonic.com> ou appelez notre équipe de service: États-Unis 1-800-688-6688, Canada 1-866-463-4775

Objets et trous d'aération

N'enfoncez jamais aucun objet dans les fentes du boîtier de la TV car ils pourraient toucher des points de tension dangereux, ce qui pourraient provoquer un incendie ou une électrocution. Ne placez pas d'objet sur la TV.

HUMIDITE

Humidité et objets inflammables

- ◇ Tenez le produit à l'abri de l'humidité. N'exposez pas cet appareil à la pluie ou à l'humidité. Ne placez pas les objets remplis de liquides, comme les vases, sur la TV.
- ◇ N'utilisez pas de ligne de courant près de points d'eau, comme les baignoires, les bacs de lavage, les évier de cuisine, les caves humides, ou près des piscines, etc. cela pourrait provoquer un incendie ou une électrocution.
- ◇ Empêchez cette TV d'être mouillée. N'aspergez jamais de liquide d'aucune sorte sur la TV. Si de l'eau pénètre dans le produit, débranchez le cordon d'alimentation et contactez ViewSonic. N'utilisez pas la TV. Cela pourrait endommager la TV ou causer une électrocution.
- ◇ Pour éviter les incendies, tenez les objets inflammables ou les flammes nues (ex.: bougies) à distance de la TV.



INSTALLATION

Pour installer votre téléviseur sur le mur, vous aurez besoin d'un support de montage mural. Lorsque vous installez ou que vous retirez la TV installée sur le support de montage mural, assurez-vous d'employer du personnel qualifié. Si le téléviseur est mal fixé durant l'installation ou le retrait du support de montage mural, il peut tomber et vous blesser.

Monture murale optionnelle

- ◇ Lors de l'installation de la TV avec un support de montage mural, assurez-vous de suivre les instructions d'utilisation fournies avec le support de montage mural.
- ◇ Attachez les supports fournis au support de montage mural.
- ◇ La TV n'est pas conçue pour être suspendue au plafond. Elle peut tomber et provoquer de graves blessures.

Placement

La TV doit être installée près d'une prise de sortie CA accessible.

Observez les instructions suivantes pour éviter que la TV ne tombe de son support ou du mur.

- ◇ Placez la TV sur une surface stable et horizontale.
- ◇ Ne suspendez rien sur la TV. Ne laissez pas les enfants grimper sur la TV.



N'installez pas la TV dans des endroits sujets à des températures extrêmes, comme à la lumière directe du soleil, près d'un radiateur ou d'une bouche d'aération. Si la TV est exposée à des températures extrêmes, elle peut surchauffer et se déformer ou dysfonctionner. N'installez pas la TV dans un lieu exposé directement à l'air conditionné. Si la TV est installée dans un tel emplacement, l'humidité peut se condenser à l'intérieur et créer des dysfonctionnements.

- ◇ Ne placez pas la TV dans des endroits chauds, huileux, humides ou excessivement poussiéreux.
- ◇ N'installez pas la TV là où les insectes peuvent y entrer dedans.
- ◇ N'installez pas la TV là où elle risque d'être exposée à des vibrations mécaniques.
- ◇ N'installez pas la TV dans un lieu où elle peut être renversée, comme par exemple sur ou derrière un pilier, où là ou vous pourriez vous y cogner la tête dessus. Vous pourriez vous blesser.



Empêcher la TV de culbutter

Pour éviter que la TV ne culbute, fixez-la sur un mur ou un support.

Placement pour regarder

Nous vous conseillons de regarder la TV à une distance égale à 3 à 7 fois la hauteur de l'écran, et pas dans sous une luminosité excessive. L'oeil peut se fatiguer aisément si vous regardez la TV trop longtemps dans une pièce sombre. Pour obtenir une image claire, n'exposez pas l'écran à une illumination directe ou au soleil. Utilisez autant que possible un éclairage local dirigé de bas en haut depuis le plafond.

Utilisation en extérieur

Cette TV n'est pas conçue pour les installations en extérieur. N'exposez pas la TV à la pluie, car il pourrait s'ensuivre une électrocution. N'exposez pas non plus la TV à la lumière directe du soleil, car elle pourrait surchauffer et être endommagée.



Voitures et bateaux

N'installez pas cette TV dans une voiture. Les accidents de voiture peuvent faire tomber la TV et causer des blessures. N'installez pas cette TV dans un bateau. L'exposition de la TV à l'eau de mer, peut provoquer un incendie ou endommager l'appareil.



Etablissements médicaux

Ne placez pas cette TV dans un endroit où est utilisé un équipement médical.

Elle pourrait provoquer le dysfonctionnement de l'équipement médical.

Contactez l'équipe de service ViewSonic sur: <http://www.ViewSonic.com> ou appelez notre équipe de service: États-Unis 1-800-688-6688, Canada 1-866-463-4775

REGLAGE DU VOLUME

- ◇ Réglez le volume de manière à éviter de déranger vos voisins. Les sons s'entendent plus facilement de nuit. C'est pourquoi nous vous suggérons de fermer vos fenêtres ou de porter des écouteurs.
- ◇ Lorsque vous utilisez vos écouteurs, réglez le volume au niveau approprié, afin d'éviter les dégâts auditifs.

ECRAN LCD

- ◇ Bien que l'écran LCD soit fabriqué avec une technologie de haute précision et possède un taux de pixels efficaces de 99.99% ou plus, des points noirs ou brillants (rouge, bleu, ou vert) peuvent apparaître de façon constante sur l'écran LCD. C'est une propriété structurelle du panneau LCD et non un dysfonctionnement.
- ◇ L'écran LCD est fabriqué avec une technologie de haute précision. Pour obtenir un niveau de performance et une qualité d'image élevés, le rétroéclairage de cette TV est réglé de façon à maximiser la luminosité de la TV. Cependant, une luminosité inégale peut être observée quand la TV LCD est regardée dans un environnement sombre sans source d'entrée ou avec un écran blanc. C'est une condition normale et non un dysfonctionnement. Pour améliorer cette condition, changez le mode d'Image, le réglage du Rétroéclairage, activez le Capteur de lumière ou activez la Gestion de courant.
- ◇ Évitez d'exposer la surface de l'écran LCD directement à la lumière du soleil. Cela a tendance à endommager le panneau LCD.
- ◇ Ne poussez ni ne grattez l'écran LCD, ni ne placez non plus d'objet sur la TV. L'image pourrait apparaître inégale ou le panneau LCD pourrait être endommagé.
- ◇ Si la TV est utilisée dans un endroit froid, des taches peuvent apparaître sur l'image ou l'image peut devenir sombre. Cela n'indique pas une défaillance. Ces phénomènes disparaissent quand la température augmente.
- ◇ Lorsqu'une image fixe est affichée de façon continue, une image fantôme peut apparaître. Elle devrait disparaître au bout d'un certain temps.
- ◇ L'écran et le boîtier chauffent lors de l'utilisation de la TV. C'est une condition normale.
- ◇ La pulvérisation de répulsif pour insectes sur l'écran provoquera des dégâts.
- ◇ N'effectuez pas de contacts prolongés avec le caoutchouc ou le plastique.

Pièces cassées

Ne jetez rien sur la TV.

L'écran pourrait se casser et vous risqueriez d'être blessé.



Si la surface de la TV se fend, débranchez le cordon d'alimentation CA avant de toucher la TV. Autrement vous pourriez vous électrocuter.

Manipulation du verre cassé et traitement des fuites de cristaux liquides

Si le panneau LCD est endommagé, il peut se produire une fuite de cristalline liquide, ou l'éparpillement des morceaux de verre. Ne touchez pas le verre cassé ou la cristalline liquide qui est toxique, à mains nues pour éviter de vous couper, de vous empoisonner ou de vous irriter la peau. Ne laissez pas non plus les fragments de verre et le cristalline entrer en contact avec vos yeux ou votre bouche ; rincez la zone touchée avec de l'eau et consultez votre docteur en cas de contact.

REPARATION

N'essayez pas de réparer vous-même la TV, car l'ouverture du boîtier peut vous exposer à une tension dangereuse et à d'autres risques.



Demandez à un personnel qualifié de réparer votre TV.

Pièces de rechange

Lorsque vous avez besoin de pièces de rechange, assurez-vous que le technicien réparateur certifié par écrit qu'il a utilisé des pièces de rechange spécifiées par le fabricant et qui ont les mêmes caractéristiques que les pièces originales. Les substitutions non autorisées peuvent être à l'origine d'électrocutions ou d'incendies.

Vérification de sécurité

Une fois les réparations terminées, demandez au technicien d'effectuer des tests de sécurité de routine (de la manière indiquée par le fabricant) pour déterminer si la TV peut fonctionner en toute sécurité, et pour le certifier. Faites appel à un technicien qualifié, au cas où vous souhaiteriez vous débarrasser de la TV.

Pour les clients des Etats-Unis

Il y a du mercure dans la lampe de ce produit. L'élimination de ces matériaux est peut être soumise à des réglementations visant à protéger l'environnement. Pour plus d'informations sur l'élimination ou le recyclage, veuillez contacter vos autorités locales ou l'Alliance des Industries Electroniques (Electronic Industries Alliance) (<http://www.eiae.org>).

Informations de conformité

Déclaration FCC

Cet appareil est conforme à l'article 15 des Règlements FCC. Son fonctionnement est sujet aux deux conditions suivantes: (1) Cet appareil ne doit pas provoquer d'interférences néfastes, et (2) cet appareil doit accepter toutes les interférences reçues, y compris celles pouvant provoquer un fonctionnement indésirable.

Cet équipement a été testé et déclaré conforme aux limites d'un dispositif numérique de la classe B, conformément à la partie 15 des règles de la FCC. Ces limites sont conçues pour fournir une protection raisonnable contre les interférences nocives dans une installation résidentielle. Cet équipement produit, utilise et peut émettre une énergie à fréquence radio et s'il n'est pas installé et utilisé conformément aux instructions, peut provoquer des interférences nocives aux communications radio. Cependant, il n'y a aucune garantie que les interférences ne se produiront pas dans une installation particulière. Si cet équipement provoque des interférences nocives à la réception radio ou TV qu'il est possible de déterminer en mettant l'équipement en marche ou à l'arrêt, l'utilisateur est encouragé à essayer de rectifier les interférences en adoptant au moins l'une des mesures suivantes :

- Réorienter ou déplacer l'antenne réceptrice.
- Augmenter la distance entre l'équipement et le récepteur.
- Brancher l'équipement sur une prise appartenant à un circuit autre que celui sur lequel est branché le récepteur.
- Consulter le distributeur ou un technicien radio/TV qualifié.

Avertissement: Vous êtes averti que des changements ou des modifications non expressément approuvés par la partie responsable de la vérification de la conformité peuvent annuler votre droit à faire fonctionner l'équipement.

Les indications qui suivent sont destinées uniquement aux Etats membres de l'Union Européenne:

Le symbole indiqué à droite est conforme à la directive européenne 2002/96/CE relative aux déchets d'équipements électriques et électroniques (WEEE).

Les produits qui portent ce symbole ne doivent pas être traités comme des déchets conventionnels; ils devront être traités conformément aux systèmes de récupération appropriés, conformément à la réglementation du pays ou de la zone où la mise au déchet a lieu.



Informations ENERGY STAR:

- Garder le téléviseur aux réglages par défaut conformes aux critères ENERGY STAR.
- Permettre certaines fonctions et fonctionnalités du téléviseur à écran numérique augmentera sa consommation de courant, et la fera possiblement passer au-delà des limites requises pour la qualification ENERGY STAR.
- Ce produit répond aux exigences requises pour ENERGY STAR dans le réglage "Maison", et c'est le réglage dans lequel vous pourrez économiser le courant.

Contactez l'équipe de service ViewSonic sur: <http://www.ViewSonic.com> ou appelez notre équipe de service: États-Unis 1-800-688-6688, Canada 1-866-463-4775

Déclaration de conformité RoHS (LSDEEE)

Ce produit a été conçu et fabriqué dans le respect de la directive 2002/95/EC du Parlement Européen et du Conseil relative à la limitation de l'utilisation de certaines substances dangereuses dans les équipements électriques et électroniques (Directive RoHS - LSDEEE) et il est déclaré respecter les valeurs de concentration maximum définies par le Comité technique d'adaptation (TAC) européen, qui sont les suivantes:

Substance	Concentration maximale proposée	Concentration réelle
Plomb (Pb)	0,1%	< 0,1%
Mercure (Hg)	0,1%	< 0,1%
Cadmium (Cd)	0,01%	< 0,01%
Chrome hexavalent (Cr ⁶⁺)	0,1%	< 0,1%
Polybromobiphényle (PBB)	0,1%	< 0,1%
Polybromodiphénylséthers (PBDE)	0,1%	< 0,1%

Certains composants de produits mentionnés ci-dessus ne sont pas soumis à ces limitations, conformément aux dispositions de l'Annexe de la Directive RoHS (LSDEEE). Il s'agit des composants suivants:

Exemples de composants exemptés:

1. Le mercure contenu dans les lampes fluorescentes compactes ne dépassant pas 5 mg par lampe ainsi que dans les lampes non spécifiées dans l'Annexe de la Directive RoHS (LSDEEE).
2. Le plomb dans le verre des tubes cathodiques, les composants électroniques, les tubes fluorescents et les composants électroniques en céramique (p.ex. les dispositifs piézo-électriques).
3. Le plomb dans les soudures à haute température de fusion (c'est-à-dire les alliages à base de plomb contenant 85% ou plus de plomb en poids).
4. Le plomb en tant qu'élément d'alliage dans l'acier contenant jusqu'à 0,35 % de plomb en poids, dans l'aluminium contenant jusqu'à 0,4 % de plomb en poids et dans les alliages de cuivre contenant jusqu'à 4 % de plomb en poids.

Démarrage

Liste des caractéristiques

1. Profiter du HDTV avec une résolution d'image native de 1366x768.
2. Technologie ClearPicture™ pour un contraste élevé et une vidéo réaliste.
3. Écran plat LCD HDTV super brillant à haut contraste.
4. Entrée HDMI compatible avec les tout derniers appareils HD.
5. Tuners numériques intégrés (HDTV, NTSC et Câble Numérique Clear QAM)
6. Affiche différents formats TV tels 480i, 480p, 720p et 1080i.
7. Multiples entrées vidéo/ordinateur: HDMI (2x), composant (2x), CVBS/S-vidéo, composite, PC.
8. Puissant système audio Dolby® Digital 20W (2x10W) idéal pour installation domestique.

Contenu du paquet

Veillez vous assurer que les objets suivants se trouvent au côté de votre TV LCD. Si l'un de ces objets manque, veuillez contacter votre vendeur.



TV LCD



Télécommande avec batteries



Cordon d'alimentation



Guide d'utilisateur ViewSonic



Guide de démarrage rapide ViewSonic

Contactez l'équipe de service ViewSonic sur: <http://www.ViewSonic.com> ou appelez notre équipe de service: États-Unis 1-800-688-6688, Canada 1-866-463-4775

Installation de la TV LCD

Déconnexion du support

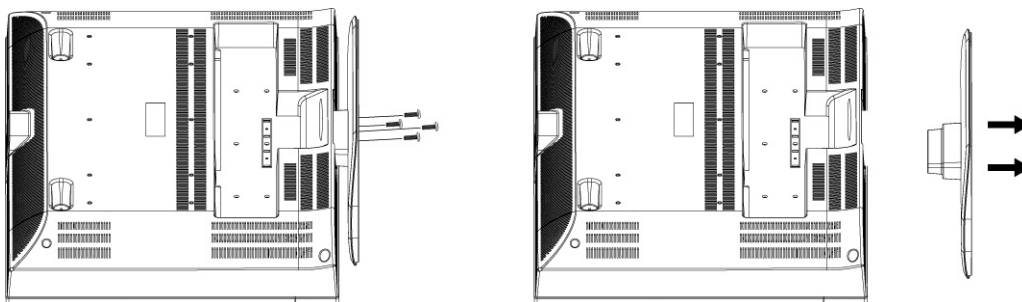

1. Placez la TV la face vers le bas sur un chiffon doux ou un coussin posé sur une table.
2. Retirer les 4 vis fixant le socle au téléviseur.
3. Retirer le socle.

Installation du support

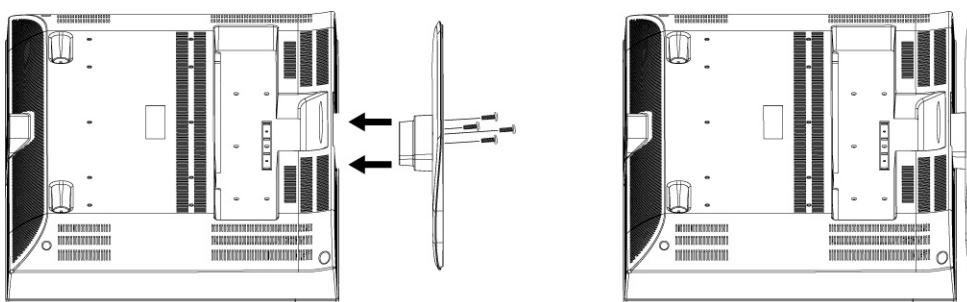

1. Placez la TV la face vers le bas sur un chiffon doux ou un coussin posé sur une table.
2. Fixer le socle au dos du téléviseur avec 4 vis.

Démarrage

Fixer la TV LCD ViewSonic au mur

La TV LCD peut être utilisée posée ou fixée au mur. Avant d'installer le produit au mur, veuillez considérer les directives suivantes:

- Lisez les Importantes instructions de sécurité au début de ce manuel.
- Ne pas installer dans un endroit humide ou mouillé. Cet équipement est destiné à être utilisé en intérieur.
- N'installez pas à proximité de source de chaleur ou de champs magnétiques puissants.
- Utilisez uniquement des supports de fixation murale approuvés par ViewSonic pour supporter le poids de la TV LCD.
- Avant de fixer la plaque de fixation murale sur le capot arrière, vérifiez que le produit fonctionne.
- Si votre TV LCD est déjà prête pour être utilisée posée, vous devez tout d'abord retirer le socle avant de fixer l'appareil au mur.

Pour fixer en toute sécurité le support de fixation murale à la TV LCD, reportez-vous aux directives suivantes:

- Débranchez les câbles d'alimentation et ceux qui pourraient gêner le déplacement du TV LCD.
- Préparez la TV LCD sur une table ou une surface de travail, en plaçant l'écran vers le bas sur une serviette ou une couverture en laine afin d'éviter d'endommager la surface de l'écran lors de l'installation de la plaque.
- Avant d'installer la TV LCD sur le mur, assurez-vous d'avoir note le numéro de série du produit figurant à la page (i) du Guide d'utilisateur, car vous aurez besoin du numéro de série en cas de réclamation.
- Installez la plaque de fixation murale à la TV LCD à l'aide de vis d'une LONGUEUR MAXIMALE de 10mm, car des vis plus longues qui se trouvent dans les kits de fixation murale universels (non-ViewSonic) risqueraient d'endommager l'alimentation et entraîner une panne de l'appareil. Les vis de fixation murale sont de type M6 x L10.

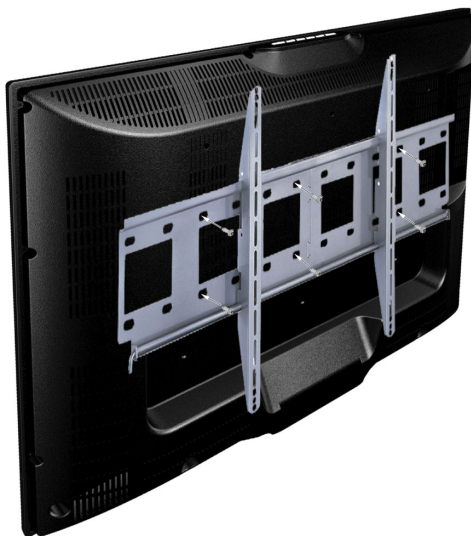

- Fixez le support de fixation au mur en prenant soin d'utiliser les vis adéquates pour l'installation du support. Prenez soin de laisser un dégagement d'au moins 3 cm autour des orifices de ventilation de votre TV LCD afin de permettre un refroidissement adéquat pendant le fonctionnement.
- Suspendez la plaque de fixation murale de la TV LCD au support de fixation murale, pour terminer l'installation. Appréciez votre TV LCD ViewSonic!

Contactez l'équipe de service ViewSonic sur: <http://www.ViewSonic.com> ou appelez notre équipe de service: États-Unis 1-800-688-6688, Canada 1-866-463-4775

Démarrage

Wall Mount Kit Specifications (VESA)

Lorsque vous fixez la TV sur d'autres matériaux de construction, veuillez contacter au préalable votre vendeur le plus proche.

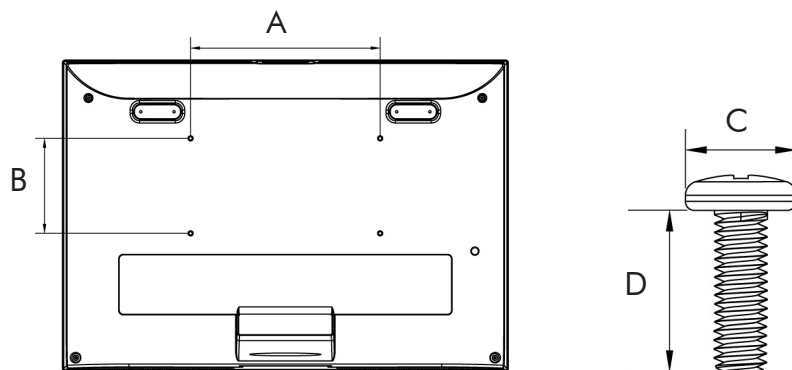

Famille de produit	Pouce	Spécifications VESA (A x B)	Vis standard (C x D)	Quantité
LCD TV	16	75 x 75 mm	M4 x L10	4
	19 ~ 24	100 x 100 mm	M4 x L10	4
	26 ~ 27	200 x 100 mm	M4 x L10	6
	32 ~ 37	400 x 200 mm	M6 x L10	6
	42 ~ 47	600 x 200 mm	M6 x L10	10
	52	400 x 200 mm	M6 x L10	6

- ViewSonic fournit les dimensions standard pour les kits de montage mural dans le tableau ci-dessous.
- Lors de l'achat de notre kit de montage mural, il vous sera fourni un manuel d'installation et tous les pièces nécessaires à l'assemblage.
- N'utilisez pas de vis plus longue que celles de dimension standard, car elles pourraient endommager l'intérieur du poste TV.

Attention

Pour trouver le kit de montage adapté au N3235w/N3735w, veuillez consulter www.viewsonic.com ou appeler notre équipe de service: États-Unis 1-800-688-6688, Canada 1-866-463-4775.

Contactez l'équipe de service ViewSonic sur: <http://www.ViewSonic.com> ou appelez notre équipe de service: États-Unis 1-800-688-6688, Canada 1-866-463-4775

Vue avant du produit

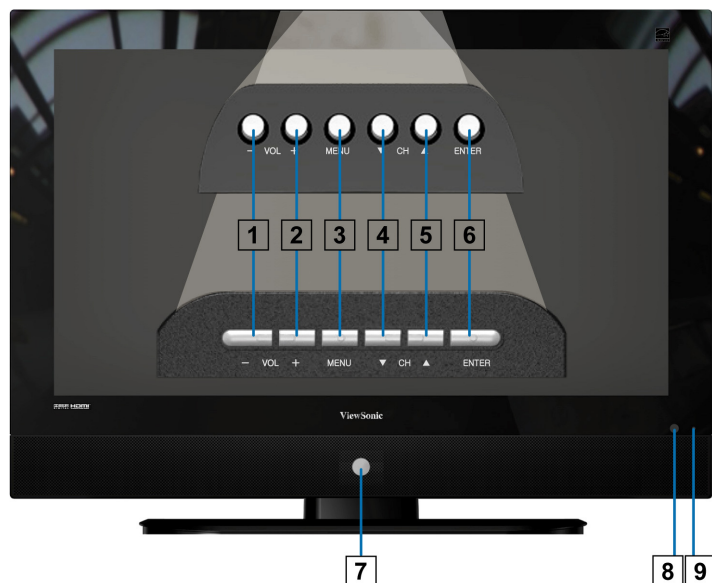

Objet	Description
1 Volume bas	Réduire le volume du son ou régler une commande illuminée quand dans le menu OSD.
2 Volume haut	Augmenter le volume ou régler une commande illuminée quand dans le menu OSD.
3 MENU	Activer/désactiver le menu OSD.
4 CH bas	Passer à la chaîne inférieure quand la source est TV, ou sélectionner une commande quand dans le menu OSD.
5 CH haut	Passer à la chaîne supérieure quand la source est TV, ou sélectionner une commande quand dans le menu OSD.
6 ENTRÉE	Afficher le menu de sélection de la source d'entrée, accéder à un menu ou activer la fonction lorsque vous êtes dans le menu OSD
7 Bouton MARCHÉ/ARRET	Allumer l'appareil quand en mode de veille ou éteindre pour revenir en mode de veille.
8 Indicateur DEL de courant	S'allume en bleu quand la TV est allumée. S'allume en ambre quand la TV est en mode de veille.
9 Récepteur de la télécommande	Receives IR signals from the remote control.

Vue arrière du produit

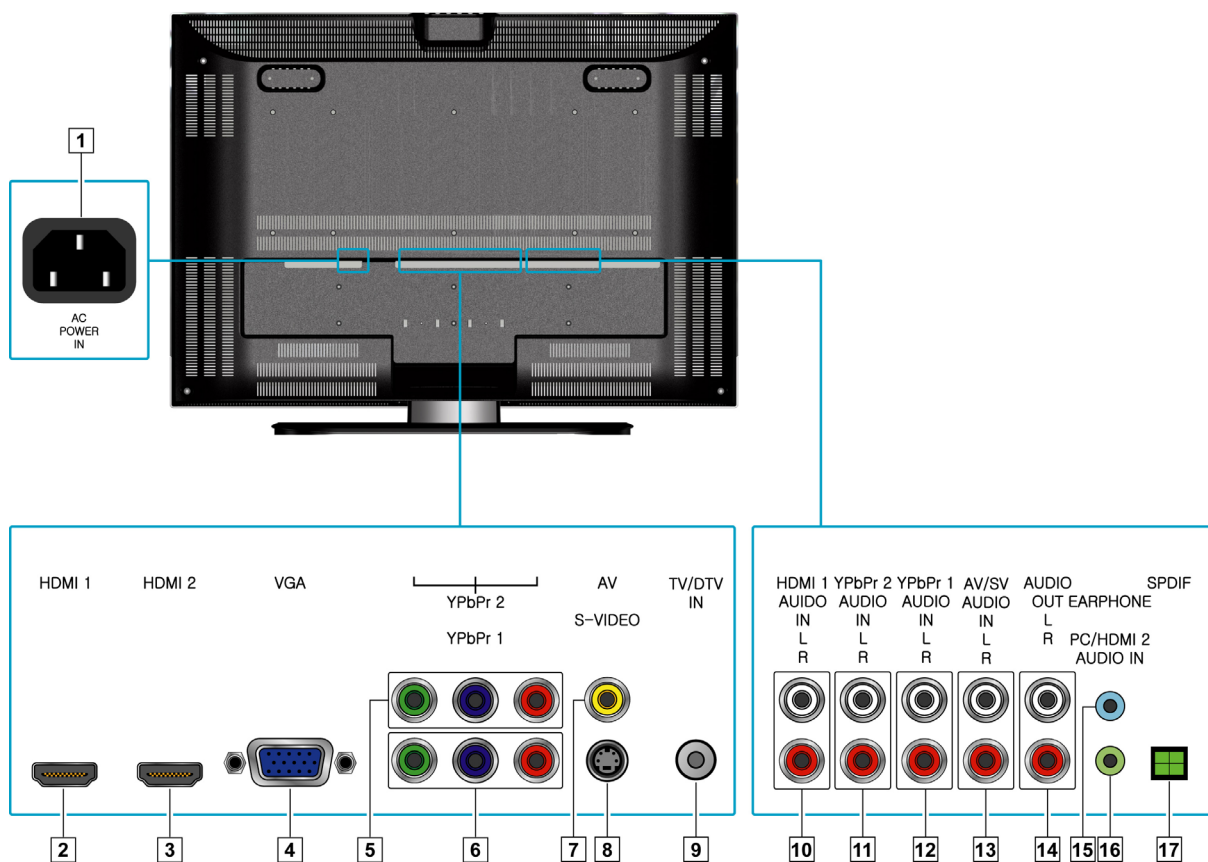

Objet	Description
1 Courant (Entrée CA)	Branchez le cordon d'alimentation CA fourni et reliez à la source de courant d'entrée CA.
2 Terminal d'entrée HDMI 1	Connecter ce port à la sortie HDMI du périphérique A/V.
3 Terminal d'entrée HDMI 2	Connecter ce port à la sortie HDMI du périphérique A/V.
4 Entrée du signal VGA	Branchez une extrémité d'un câble RGB 15 broches D-sub à la sortie RGB de votre ordinateur et l'autre extrémité à l'entrée RGB située sur l'arrière du TV LCD.
5 Entrée du signal YPbPr 2	Connecter ce port à la sortie YPbPr du périphérique A/V.
6 Entrée du signal YPbPr 1	Connecter ce port à la sortie YPbPr du périphérique A/V.
7 Entrée vidéo composite	Branchez ce connecteur à la sortie vidéo composite de votre appareil A/V.
8 Entrée S-Vidéo	Branchez le câble S-Vidéo de l'appareil compatible au connecteur situé sur le panneau arrière du TV LCD.
9 Prise d'entrée du Air/Cable	Connectez le connecteur coaxial (RF) de l'Antenne/ Câble/ Câble numérique.

Contactez l'équipe de service ViewSonic sur: <http://www.ViewSonic.com> ou appelez notre équipe de service: États-Unis 1-800-688-6688, Canada 1-866-463-4775

Démarrage

Item	Description
10 Entrée audio du signal HDMI 1 (gauche/droite)	Connecter ce port aux connecteurs de sortie audio RCA de votre périphérique A/V.
11 Entrée audio du signal YPbPr 2 (gauche/droite)	Connecter ce port aux connecteurs de sortie audio RCA de votre périphérique A/V.
12 Entrée audio du signal YPbPr 1 (gauche/droite)	Connecter ce port aux connecteurs de sortie audio RCA de votre périphérique A/V.
13 Entrée Audio du signal AV/ S-Vidéo (gauche/droite)	Connecter le câble audio pour AV ou S-Vidéo à ce connecteur.
14 Sortie audio	Connecter ce port à votre périphérique A/V avec les connecteurs d'entrée audio (RCA) ou à l'amplificateur audio.
15 Connecteur des écouteurs	Connecter à votre casque. En connectant le casque, vous pouvez écouter le son du téléviseur dans le casque. * Si vous connectez le casque, le son des haut-parleurs du téléviseur sera coupé.
16 Entrée audio du VGA/ HDMI 2	Connecter ce port à la prise de sortie de ligne du PC.
17 Sortie optique SPDIF	Connecter ce port à l'entrée SPDIF du périphérique A/V. Remarque: Une prise de Service se trouve à côté du terminal d'entrée HDMI [2]. Elle est réservée au technicien de maintenance.

Connexion AV

Branchez les connecteurs d'entrée composite vidéo et audio aux connecteurs de sortie correspondants situés sur votre appareil A/V.

--- VIDÉO: Entrée vidéo composite [7]

--- AUDIO: Entrée de signal audio AV/ S-Vidéo [13]

Connexion S-Vidéo

Branchez les connecteurs d'entrée S-Vidéo et audio aux connecteurs de sortie correspondants de votre magnétoscope ou des autres appareils vidéo équipés de S-Vidéo. S-Vidéo fournit une image de meilleure qualité que la connexion vidéo composite. Si les deux sont connectés, le signal S-Vidéo a la priorité.

--- VIDÉO: Entrée S-Vidéo [8]

--- AUDIO: Entrée de signal audio AV/ S-Vidéo [13]

Démarrage

Connexion de composant (YPbPr)

YPbPr fournit une image de meilleure qualité que la connexion S-Vidéo ou AV.

* Pour réaliser la connexion YPbPr, branchez le composant vidéo (YPbPr) et les connecteurs audio aux connecteurs de sortie correspondants situés sur votre appareil A/V.

--- VIDÉO: Entrée de signal YPbPr 1 [6]

--- AUDIO: Entrée de signal audio YPbPr 1 [12]

ou

--- VIDÉO: Entrée de signal YPbPr 2 [5]

--- AUDIO: Entrée de signal audio YPbPr 2 [11]

Connexion HDMI

HDMI (Interface Multimédia de Haute Définition) est une interface brevetée de connecteur audio/vidéo pour la transmission de flux de données numériques décompressées ou encodées entre cette TV et l'appareil audio/vidéo équipé HDMI.

* Assurez-vous d'utiliser uniquement un câble HDMI qui porte le logo HDMI.

* Si l'appareil a un connecteur DVI et pas de connecteur HDMI, reliez le connecteur DVI au terminal d'entrée HDMI (avec un câble ou un adaptateur DVI-vers-HDMI), puis reliez le câble audio aux connecteurs de l'entrée Audio.

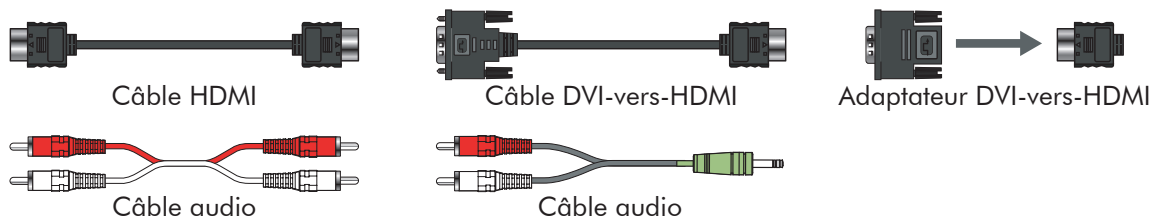

1. Avec câble HDMI: Terminal d'entrée HDMI 1 [2] ou Terminal d'entrée HDMI 2 [3]

2. Avec câble HDMI-DVI:

--- VIDÉO: Terminal d'entrée HDMI 1 [2]

--- AUDIO: Entrée audio de HDMI 1 [10]

ou

--- VIDÉO: Terminal d'entrée HDMI 2 [3]

--- AUDIO: Entrée de signal audio VGA/ HDMI 2 [16]

Connexion de l'ordinateur

Reliez le câble VGA et le câble audio de l'entrée de signal VGA et de l'entrée audio du PC aux ports correspondants de votre appareil A/V.

--- VIDÉO: Entrée de signal VGA [4]

--- AUDIO: Entrée de signal audio VGA/ HDMI 2 [16]

Connexion de la TV LCD

Système de câble ou Système d'antenne VHF/UHF

Bénéficiez de la programmation numérique de haute définition et de définition standard ainsi que de la programmation analogique de définition standard.



- Cette TV est capable de recevoir une programmation numérique non brouillée par le câble et l'antenne externe VHF/UHF.
- Nous vous recommandons vivement de relier l'entrée de l'antenne/du câble à l'aide d'un câble coaxial 75-ohm (non fourni) pour garantir une qualité d'image optimale.

Câble ou VHF/UHF

Câble coaxial 75-ohm  À l'arrière de la TV
Entrée VHF/UHF/CÂBLE

Système de câble et Système d'antenne VHF/UHF

Utilisez un commutateur A-B RF optionnel (non fourni) pour faire passer de la programmation du câble à celle de l'antenne, de la manière indiquée ci-dessous.

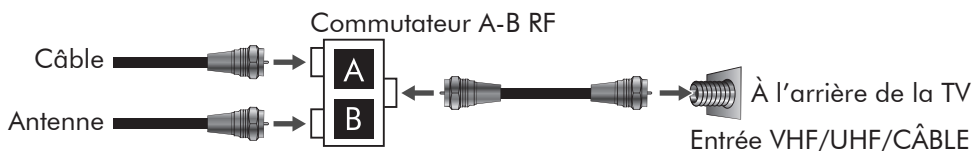

- N'oubliez pas de mettre le réglage de la TV/CATV dans le menu **TV** sur **Air** ou **Câble** selon le type choisi.

Boîtier de câble HD/Boîtier satellite HD

Vous pouvez également bénéficier de programmes en haute définition en vous abonnant à un service de câble ou à un service satellite de haute définition. Pour obtenir une qualité d'image optimale, assurez-vous de relier cet appareil à votre TV à travers l'entrée HDMI ou de composant vidéo (avec audio) située à l'arrière de votre TV LCD.

Connexion HDMI

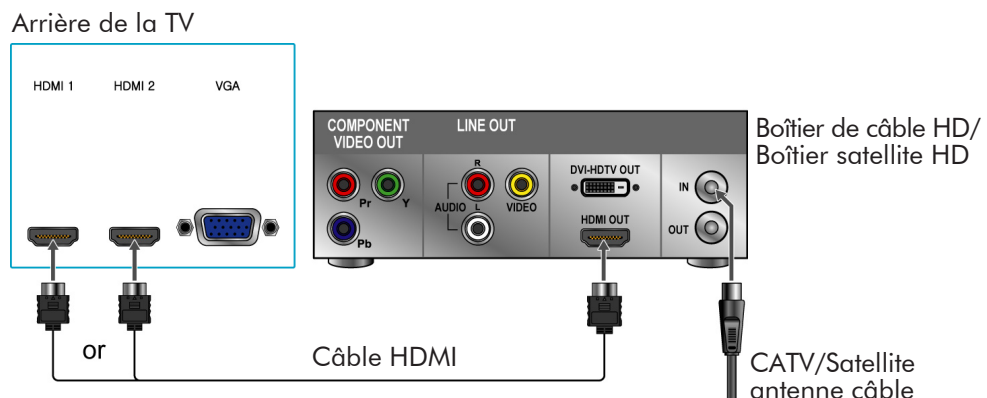

Démarrage

Connexion DVI

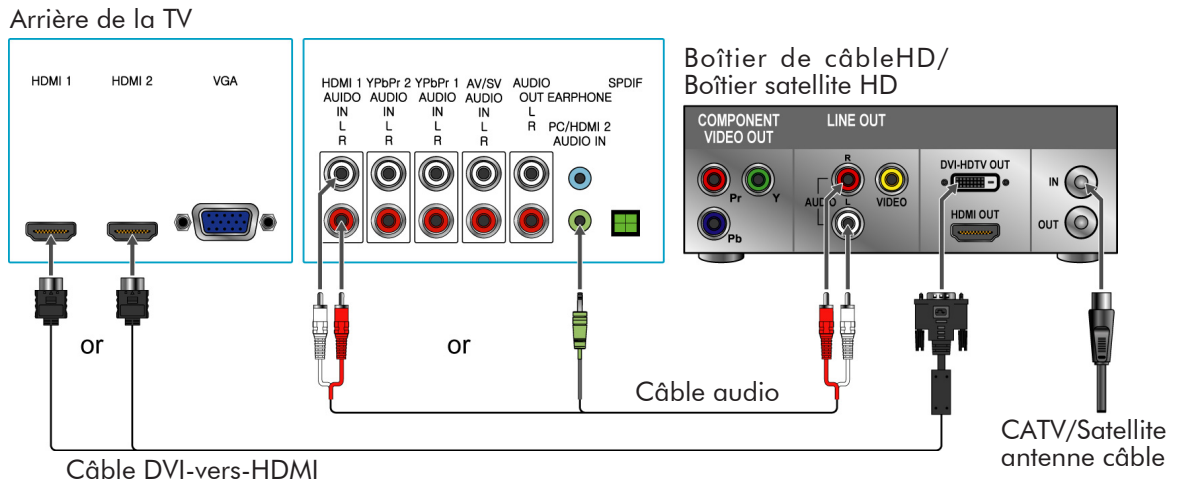

- Si l'équipement possède une prise DVI et pas de prise HDMI, connectez la prise DVI à la prise HDMI 1 [2] ou HDMI 2 [3] et connectez la prise audio aux prises d'entrée AUDIO de HDMI 1 [10], ou HDMI 2 [16].

Connexion YPbPr ou de composant

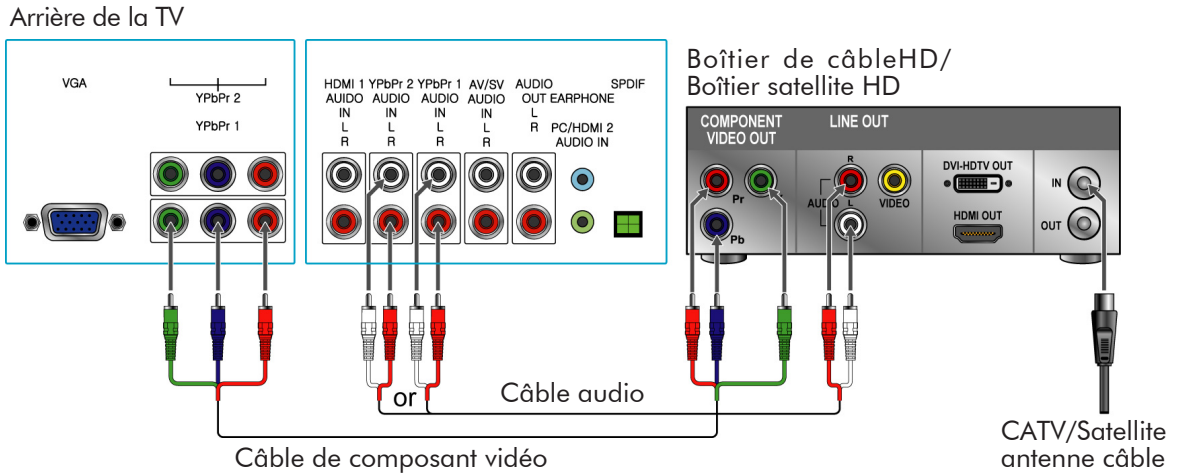

Contactez l'équipe de service ViewSonic sur: <http://www.ViewSonic.com> ou appelez notre équipe de service: États-Unis 1-800-688-6688, Canada 1-866-463-4775

Démarrage

Ordinateur personnel

Utilisez la TV LCD comme le moniteur de votre ordinateur.

L'image ci-dessous montre la connexion pour le PC. La TV LCD peut également être reliée à un PC avec une sortie DVI ou HDMI.

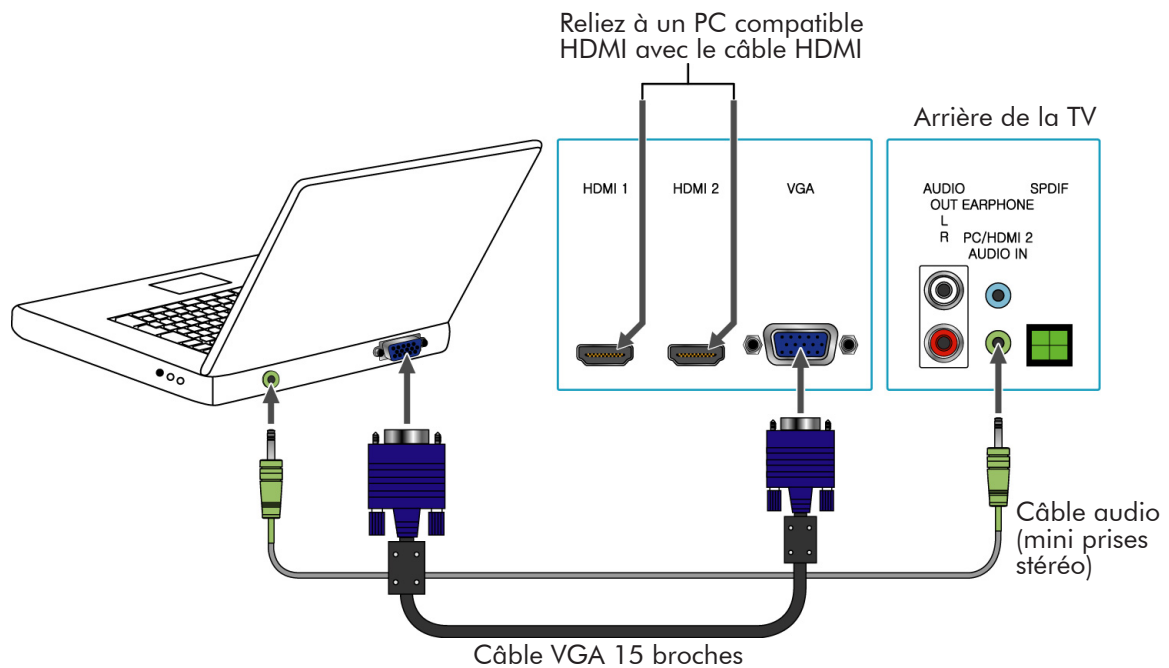

- Reliez le connecteur d'entrée du PC au PC à l'aide d'un câble 15 broches et d'un câble audio.
- Si le PC est relié à la TV et qu'aucun signal n'arrive depuis le PC au bout de 5 secondes, la TV entrera automatiquement en mode de veille.

Démarrage

Tableau de référence du minutage PC

<i>Mode</i>		<i>Traitement du format d'image</i>	<i>Entrée compatible</i>
<i>Standard</i>	<i>Résolution</i>	<i>Plein écran FS*</i>	<i>RVB</i>
VESA	640 x 480 @ 60Hz	1366 x 768	Oui
MAC	640 x 480 @ 66Hz	1366 x 768	Oui
VESA	640 x 480 @ 72Hz	1366 x 768	Oui
VESA	640 x 480 @ 75Hz	1366 x 768	Oui
IBM VGA	720 x 400 @ 70Hz	1366 x 768	Oui
VESA	800 x 600 @ 56Hz	1366 x 768	Oui
VESA	800 x 600 @ 60Hz	1366 x 768	Oui
VESA	800 x 600 @ 72Hz	1366 x 768	Oui
VESA	800 x 600 @ 75Hz	1366 x 768	Oui
MAC	832 x 624 @ 75Hz	1366 x 768	Oui
VESA	1024 x 768 @ 60Hz	1366 x 768	Oui
VESA	1024 x 768 @ 70Hz	1366 x 768	Oui
VESA	1024 x 768 @ 75Hz	1366 x 768	Oui
VESA	1280 x 768 @ 60Hz	1366 x 768	Oui
VESA	1280 x 960 @ 60Hz	1366 x 768	Oui
VESA	1280 x 1024 @ 60Hz	1366 x 768	Oui
VESA	1360 x 768 @ 60Hz	1366 x 768	Oui



- Cette entrée VGA PC de la TV ne supporte pas les signaux entrelacés.
- Pour obtenir une qualité d'image optimale, nous vous recommandons d'utiliser les signaux (en gras) figurant sur le tableau ci-dessus avec une fréquence verticale de 60 Hz en provenance d'un ordinateur personnel.

Autres appareils

FRANÇAIS

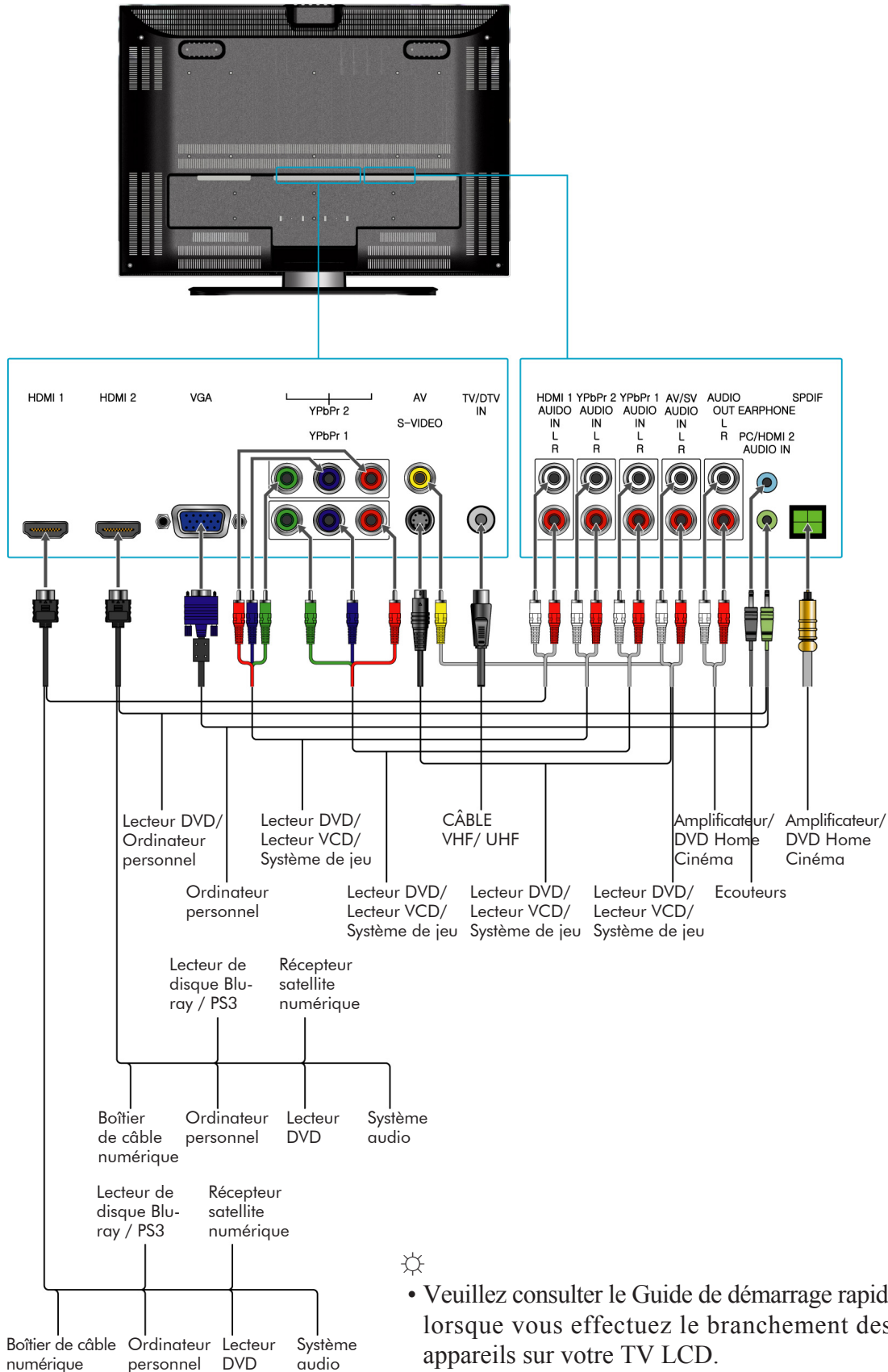

Contactez l'équipe de service ViewSonic sur: <http://www.ViewSonic.com> ou appelez notre équipe de service: États-Unis 1-800-688-6688, Canada 1-866-463-4775

Utilisation des fonctions TV

Télécommande et commandes TV

Insertion des batteries de la télécommande

1. Retirez le couvercle des piles en tirant, puis en soulevant le bouton sur le couvercle.
2. Insérez les piles, en faisant correspondre les marques (+) et (-) sur le compartiment des piles.
3. Refermez le couvercle des piles.



⚠ ATTENTION

- Utilisez uniquement les piles AAA spécifiées.
- Ne pas mélanger des piles neuves et usagées. Cela pourrait provoquer des fissures ou des fuites, pouvant entraîner un risque d'incendie ou des blessures corporelles.
- Insérez les piles en respectant les marques (+) et (-). La mauvaise insertion des batteries peut entraîner des fuites et présenter un risque d'incendie ou blesser quelqu'un.
- Éliminez les piles usagées conformément aux lois et réglementations locales.
- Rangez les piles hors de portée des enfants et des animaux domestiques.
- Quand la télécommande ne doit pas être utilisée pendant une période prolongée, retirez les piles.

Télécommande et commandes TV

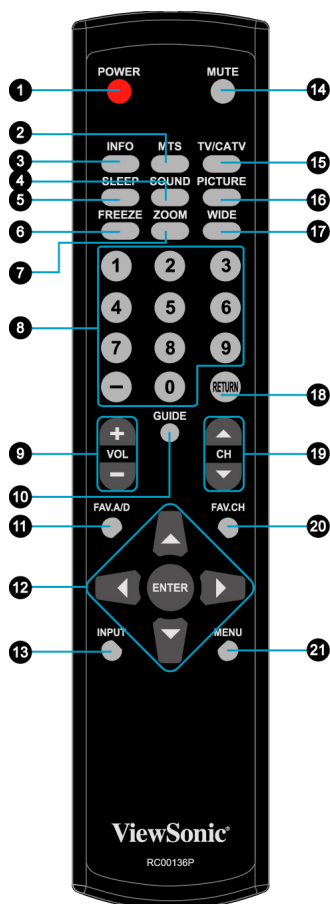

Les boutons situés en supérieur de la TV LCD fonctionnent de la même manière que les boutons de la télécommande.



Boutons	Description
1 POWER (MARCHE/ARRET)	Appuyez sur ce bouton pour allumer la TV quand en mode de veille. Appuyez de nouveau dessus pour revenir en mode de veille.
2 MTS	Appuyez sur ce bouton pour choisir la sortie de son disponible préréglée par la station de diffusion TV. (EX: Mono, Stéréo, SAP)
3 INFO	Appuyez sur ce bouton pour afficher l'état courant de la TV LCD..

Contactez l'équipe de service ViewSonic sur: <http://www.ViewSonic.com> ou appelez notre équipe de service: États-Unis 1-800-688-6688, Canada 1-866-463-4775

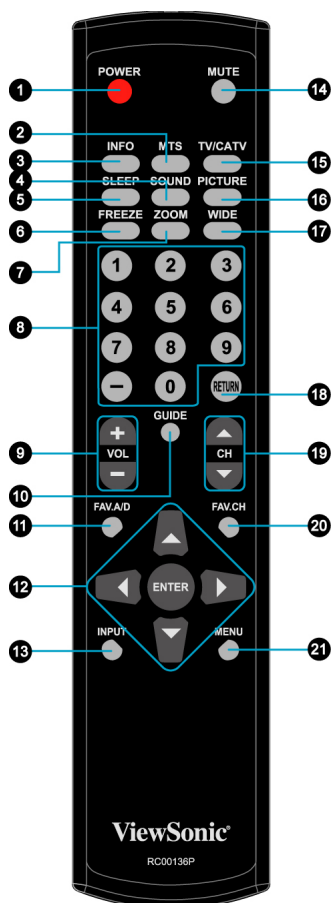

Boutons	Description
4 SOUND (SON)	Appuyez sur ce bouton pour choisir parmi les modes son Off (Désactivé), Concert, Salon, Hall, Salle de bains, Caverne, Arène, Eglise
5 SLEEP (VEILLE)	Appuyez dessus de façon répétée pour régler le minuteur. Cette fonction sert à éteindre automatiquement la TV LCD au bout d'une certaine période. Il y a plusieurs durées au choix – Off (Désactivé), 15 Minutes, 30 Minutes, 45 Minutes, 60 Minutes, 90 Minutes, 120 Minutes.
6 FREEZE (FIGER)	Appuyez sur ce bouton pour "Figer la trame" de l'écran actuel lorsque vous êtes en source TV. (seulement applicable en source TV)
7 ZOOM	Appuyez sur ce bouton de façon répétée pour sélectionner la taille de l'écran. Vous pouvez sélectionner parmi Bourdonne x 1, Bourdonne x 2, Bourdonne x 1/2.
8 Boutons de chiffre 0~9, -	Appuyez sur 0 ~ 9 et "-" pour sélectionner une chaîne. Après avoir saisi un numéro de chaîne, appuyez sur le bouton ENTER pour accéder à la chaîne immédiatement, ou patientez 3 secondes et la chaîne changera automatiquement.
9 - VOL +	Appuyez dessus pour régler le volume.
10 GUIDE	Appuyez dessus pour afficher le Guide de programmation électronique (EPG). Il contient des informations de programme sur la chaîne que vous êtes en train de regarder.

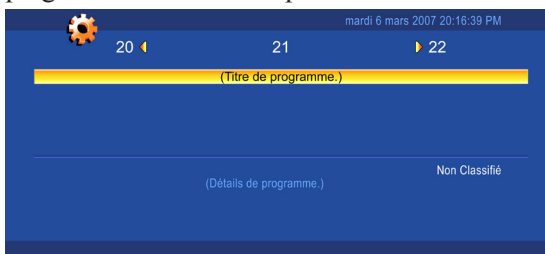

* L'image montre ici un exemple d'écran du GUIDE dans une source DTV

Utilisation des fonctions TV

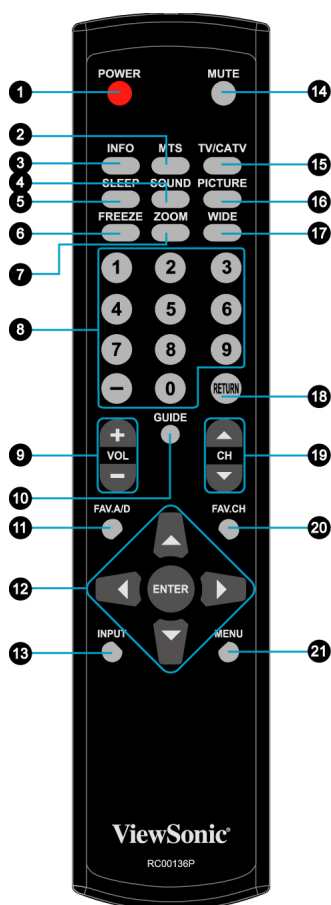

Button	Description
11 FAV.A/D	Appuyez sur ce bouton pour ajouter/effacer des chaînes favorites. (Voir la section Paramètre de chaînes favorites à la page 29)
12 Boutons ▲▼◀▶ / ENTER (ENTRER)	Appuyez sur ces boutons pour naviguer dans les menus OSD. ▲/▼ servent à la sélection des menu et fonctions, et ◀/▶ servent au réglage des fonctions. (ENTRER): ENTRER: Entrer le paramètre de fonction.
13 INPUT (ENTREE)	Appuyez dessus pour afficher la liste de sources d'ENTREE puis sélectionnez la source avec les boutons ▲▼. Pour confirmer la sélection, appuyez sur ENTER.
14 MUTE (SILENCIEUX)	Appuyez dessus pour couper le son. Appuyez de nouveau sur ce bouton pour rétablir le son, ou bien appuyez sur le bouton VOL+.
15 TV/CATV	Appuyez pour basculer entre TV/CATV, ou appuyez pour diriger sur la source TV lorsque vous êtes dans une autre source.
16 PICTURE (IMAGE)	Appuyez sur ce bouton pour sélectionner les modes image parmi Utilisateur, Cinéma, Sport, Vif, Fort clair.
17 WIDE (GRAND)	Appuyez sur ce bouton pour sélectionner la taille de l'image de l'écran parmi Full (Plein), Boîte aux lettres, Panorama, Zoom, No Scale (Pas d'échelle), Normal.
18 RAPPEL	Appuyez dessus pour revenir à la chaîne précédente.
19 ▼ CH ▲	Appuyez dessus pour passer à la chaîne supérieure ou inférieure.
20 FAV.CH	Appuyez à plusieurs reprises sur ce bouton pour parcourir les chaînes favorites qui ont déjà été stockées. * Appuyez sur chaînes favorites, utilisez la touche FAV.A/D.
21 MENU	Appuyez pour activer le menu de l'OSD (On-Screen Display). Quand vous êtes dans le menu de l'OSD, appuyez pour quitter ou retourner à la page précédente.

Utilisation

Allumer et éteindre la TV

Appuyez sur le **POWER** de la télécommande.

Vous pouvez également utiliser le bouton **POWER** sur le panneau avant de la TV.

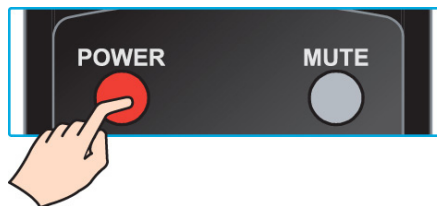

Réglage initial

A la mise sous tension initiale du téléviseur, les paramètres de base s'effectuent automatiquement et à la suite:

1. Appuyez sur les boutons **POWER** sur la télécommande. La fenêtre initiale de l'assistant d'installation apparaîtra. Appuyez sur **ENTER** pour lancer l'assistant. (voir Figure 1)
2. Appuyez sur ▲ ou ▼ pour sélectionner votre langue, appuyez ensuite sur ► pour passer à l'étape suivante. Pour retourner à la page précédente, appuyez sur ◀. (voir Figure 2)
3. Sélectionnez votre mode d'affichage parmi *Domicile ou magasin, appuyez ensuite sur ► pour continuer.
* Pour l'utilisation domestique normale, nous vous conseillons d'utiliser "Domicile" pour réaliser une économie d'énergie. Cependant, si vous préférez une meilleure luminosité, sélectionnez "Magasin". (voir Figure 3)
4. Sélectionnez votre mode de tuner Air ou Câble, appuyez ensuite sur ► pour continuer. Connectez le câble et/ou l'antenne, et sélectionnez Balayage ou Sauter le balayage avec ▲ ou ▼, appuyez ensuite sur ► pour continuer. Si vous sélectionnez Sauter le balayage dans cette étape, vous pourrez toujours effectuer le balayage de chaîne dans Menu. (voir Figure 4 et 5)
5. Le balayage de chaîne démarre maintenant. Pour interrompre le balayage, appuyez sur **MENU** à tout moment. (voir Figure 6)
6. Après avoir terminé l'installation initiale, appuyez sur **ENTER** pour quitter l'assistant. (voir Figure 7)

Figure 1

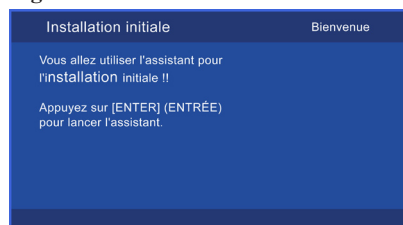

Figure 2

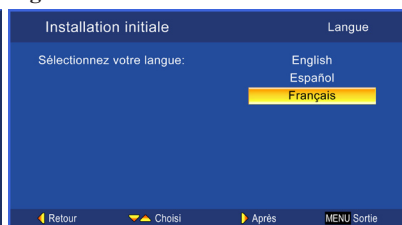

Figure 3

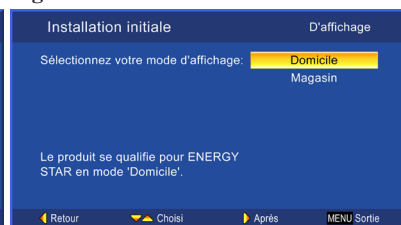

Figure 4

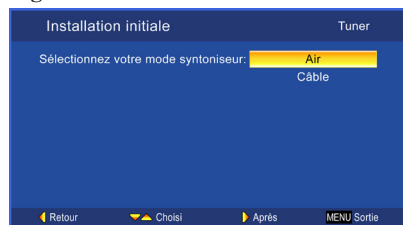

Figure 5

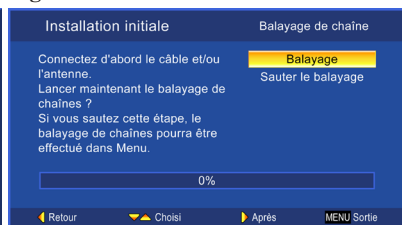

Figure 6

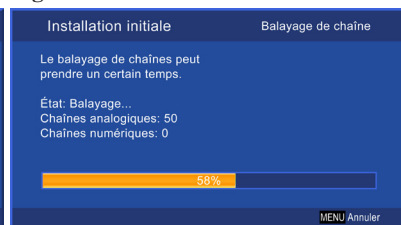
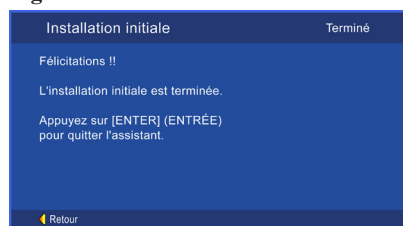

Figure 7



Contactez l'équipe de service ViewSonic sur: <http://www.ViewSonic.com> ou appelez notre équipe de service: États-Unis 1-800-688-6688, Canada 1-866-463-4775

Utilisation des fonctions TV

Changer les chaînes

1. Utilisation des boutons de Chaîne

Appuyez sur les boutons **▼ CH ▲** pour changer les chaînes, la TV changera les chaînes à la suite. Vous verrez toutes les chaînes mémorisées. Les chaînes effacées ou non mémorisées n'apparaîtront pas.

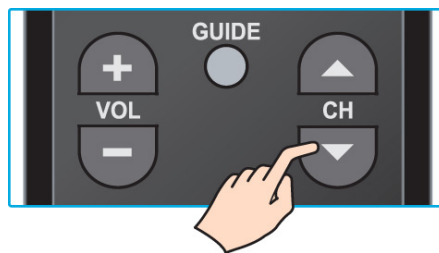

2. Utilisations des boutons de chiffre

(1) ATV

Le bouton “-” n’a pas de fonction en mode ATV.

Appuyez directement sur les boutons des numéros pour sélectionner les chaînes.

(2) DTV

Utilisez le bouton “-” pour sélectionner la sous-chaîne en DTV.

Ex: Le numéro que vous souhaitez est 80-3.

Appuyez sur **8** → appuyez sur **0** → appuyez sur “-” → appuyez sur **3**.

* Pour revenir à la chaîne précédente, appuyez sur le bouton **RETURN**.



Réglage du volume

Appuyez sur **- VOL +** pour régler le volume.

Pour couper le volume, appuyez sur **MUTE**.

Pour rétablir le volume, appuyez de nouveau sur **MUTE**, ou appuyez directement sur **- VOL +**.

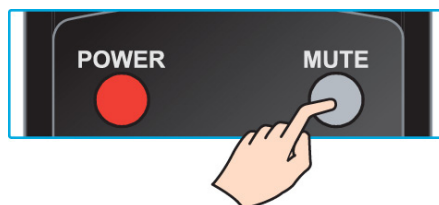

Visionnement des informations affichées

Pour afficher les informations courantes de la TV LCD:

Appuyez sur **INFO**, l'état courant s'affichera à l'écran (certaines ou toutes les informations concernant l'Entrée, la Chaîne, la Résolution, le Type audio, etc., seront affichées en fonction de la source d'entrée).

* L'image montre ici un exemple d'écran d'INFO dans une source DTV.

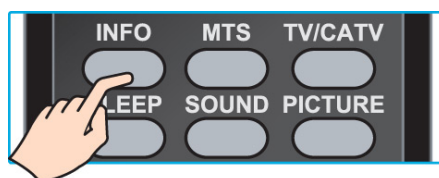

Utilisation des fonctions TV

Enregistrement des chaînes dans la Mémoire

1. Appuyez sur le bouton de **MENU** pour afficher le menu OSD principal.
2. Appuyez sur **▲** ou **▼** pour sélectionner le menu "TV". Appuyez sur **ENTER** ou sur **▶** pour entrer dans le menu. Appuyez sur **▲** ou sur **▼** pour sélectionner le "Mode syntoniseur", et utilisez **◀** ou **▶** pour positionner la connexion d'antenne sur "Air" ou "Câble".
Air: Programmes en signal RF "Air".
Câble: Programmes en signal RF par "Câble".
3. Appuyez sur **▲** ou **▼** pour sélectionner "Scan Automatique", puis appuyez sur **ENTER** ou **▶** pour appliquer la fonction de Recherche automatique. Pour arrêter la recherche, appuyez sur **MENU** à n'importe quel moment.
4. L'écran de Recherche automatique apparaîtra, et une fois achevée, l'écran repassera à la première chaîne trouvée.

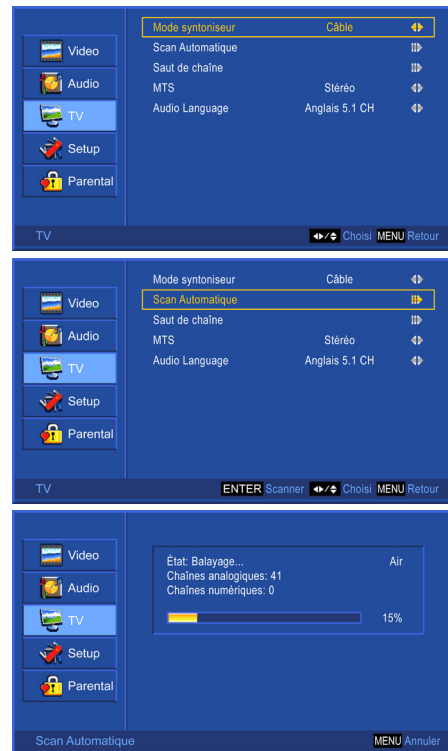

Visionnage des Menus

1. Appuyez sur le bouton de **MENU** pour afficher le menu OSD principal. Il y a cinq menus principaux à l'écran: Video (Vidéo), Audio, TV, Setup (Install.), Parental. Lorsque la source est VGA, il n'y a pas de menu TV.
2. Appuyez sur **▲** ou **▼** pour sélectionner le menu supérieur que vous souhaitez.
3. Appuyez sur **ENTER** ou sur **▶** pour entrer dans le menu que vous avez sélectionné.
4. Utilisez **▲ ▼** pour sélectionner la commande que vous voulez régler.
5. Lorsque vous sélectionnez la commande avec **▶▶**, appuyez sur **ENTER** ou **▶** pour entrer dans le menu du prochain niveau ou pour activer la fonction.
6. Appuyez sur **◀** ou **▶** pour régler ou sélectionner les réglages.
7. Appuyez sur **MENU** pour retourner à la page précédente ou pour quitter le menu OSD.

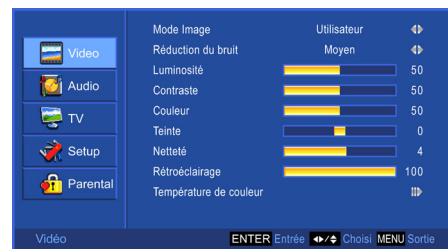

Sélectionner des source d'entrée

Pour sélectionner la TV ou d'autres sources d'entrée externes reliées à la TV.

1. Appuyez sur le bouton **INPUT** de la télécommande.
2. Appuyez sur **▲** ou **▼** pour sélectionner la source d'entrée requise parmi TV, AV, S-Video, YPbPr 1, YPbPr 2, VGA, HDMI 1, ou HDMI 2.
3. Pour confirmer la sélection, appuyez sur **ENTER**.

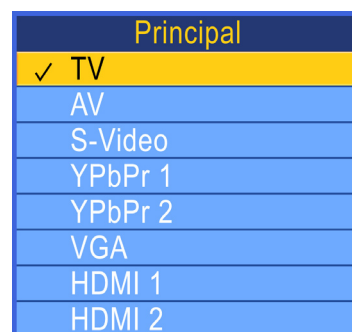

Contactez l'équipe de service ViewSonic sur: <http://www.ViewSonic.com> ou appelez notre équipe de service: États-Unis 1-800-688-6688, Canada 1-866-463-4775

Utilisation des fonctions TV

Réglage des chaînes favorites

Pour enregistrer votre chaîne favorite dans la mémoire:

1. Appuyez sur ▲ CH ▼ pour sélectionner votre chaîne favorite, appuyez ensuite sur le bouton FAV.A/D pour l'ajouter. Vous pouvez ajouter jusqu'à 7 chaînes favorites.
 2. Appuyez à nouveau sur FAV.A/D sur la chaîne favorite pour l'annuler.
- * Pour regarder vos chaînes favorites, appuyez sur le bouton FAV.CH de façon répétée.



Réglages des paramètres

(1)

1. Appuyez sur le bouton de **MENU** pour afficher le menu OSD principal.
2. Appuyez sur ▲ ou ▼ pour sélectionner le menu supérieur que vous souhaitez.
3. Appuyez sur **ENTER** ou ► pour entrer dans le menu.
4. Appuyez sur ▲ ou ▼ pour sélectionner la commande "Luminosité", "Contraste", "Couleur", "Teinte", "Netteté", "Rétroéclairage", "Equilibre", "Basse", "Aigus", puis appuyez sur ◀ ou ▶ pour régler le niveau.
5. Appuyez sur **MENU** pour quitter.

(2)

1. Appuyez sur le bouton de **MENU** pour afficher le menu OSD principal.
2. Appuyez sur ▲ ou ▼ pour sélectionner le menu supérieur que vous souhaitez.
3. Appuyez sur **ENTER** ou ► pour entrer dans le menu.
4. Appuyez sur ▲ ou ▼ pour sélectionner la commande "Mode Image", "Réduction du bruit", "Contour sonore", "Répercussion", "Egalisateur", "Type SPDIF", "Comde du vol. auto", "Audio Seul", "Mode syntoniseur", "MTS", "Audio Language", "OSD Language", "Proportions", "Silence bleu", "DCR", "Mode d'affichage" puis appuyez sur ◀ ou ▶ pour sélectionner l'option que vous souhaitez.

(3)

1. Appuyez sur le bouton de **MENU** pour afficher le menu OSD principal.
2. Appuyez sur ▲ ou ▼ pour sélectionner le menu supérieur que vous souhaitez.
3. Appuyez sur **ENTER** ou ► pour entrer dans le menu.
4. Appuyez sur ▲ ou ▼ pour sélectionner la commande avec **II▶**, telles que "Température de couleur", "Réglage auto", "VGA", "Scan Automatique", "Saut de chaîne", "Conf de l'heure", "Sous-titre", "Valeurs par défaut", puis appuyez sur **ENTER** ou ► pour appliquer la fonction ou entrez dans les réglages détaillés.



Contactez l'équipe de service ViewSonic sur: <http://www.ViewSonic.com> ou appelez notre équipe de service: États-Unis 1-800-688-6688, Canada 1-866-463-4775

Utilisation des fonctions TV

Paramétrer le menu Heure

1. Appuyez sur le bouton de **MENU** pour afficher le menu OSD principal.
2. Appuyez sur **▲** ou sur **▼** pour sélectionner le menu “Install.”.
3. Appuyez sur **ENTER** ou **▶** pour entrer dans le menu.
4. Appuyez sur **▲** ou sur **▼** pour sélectionner “Conf de l’heure”, puis appuyez sur **ENTER** pour entrer le paramètre.
5. Sélectionnez le “Fuseau Horaire” de votre région avec **◀** ou **▶**.
6. Appuyez sur **▲** ou **▼** pour sélectionner “Heure”, appuyez ensuite sur **ENTER** pour entrer le paramètre.

Pour activer Auto-synchronisation, appuyez sur **◀** ou sur **▶** dans Auto-synchronisation et sélectionnez “On” (Activé). La date et l’heure seront automatiquement synchronisées en fonction du contenu du programme. Sélectionnez “Off” (Désactivé) si vous voulez régler la date et l’heure manuellement, puis déplacez le curseur vers le bas pour régler avec les touches du pavé numérique.

Pour régler l’heure de mise en route et l’heure d’arrêt, appuyez sur **◀** ou sur **▶** dans Minuterie et sélectionnez “On” (Activé). Puis déplacez le curseur vers le bas pour définir l’heure de début et l’heure de fin de la minuterie. Sélectionnez “Off” (Désactivé) si vous voulez annuler la fonction minuterie.

Remarque: Auto-synchronisation doit être paramétrée sur “Désactivé” avant que le “Programmeur” soit activé.

7. Appuyez sur **MENU** pour retourner au menu précédent.

Sélectionnez Minuterie de veille pour définir la minuterie d’arrêt, et le téléviseur s’éteindra automatiquement à l’heure prédéfinie. Définissez la fonction Auto-veille, et le téléviseur s’éteindra s’il n’a pas été utilisé pendant une durée prédéfinie. Vous pouvez aussi activer l’heure d’été, si nécessaire.

8. Appuyez sur **MENU** pour quitter.

Paramètre Saut de chaîne

Vous pouvez utiliser la fonction “Saut de chaîne” pour définir des chaînes à sauter, les chaînes sautées n’apparaîtront pas à l’écran quand vous parcourez les chaînes avec **▲ CH ▼**.

1. Appuyez sur le bouton **MENU** pour afficher le menu OSD principal.
2. Appuyez sur **▲** ou sur **▼** pour sélectionner le menu “TV”. Appuyez sur **ENTER** ou sur **▶** pour entrer dans le menu. Appuyez sur **▲** ou sur **▼** pour sélectionner “Saut de chaîne”, appuyez ensuite sur le bouton **ENTER** pour entrer le paramètre “Saut de chaîne”.
3. Appuyez sur **▲** ou sur **▼** pour sélectionner la chaîne que vous voulez sauter, et cochez-la ou décochez-la avec le bouton **ENTER**.
4. Appuyez sur **MENU** pour quitter.

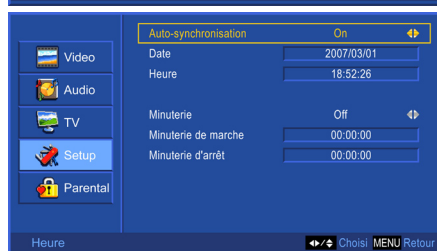
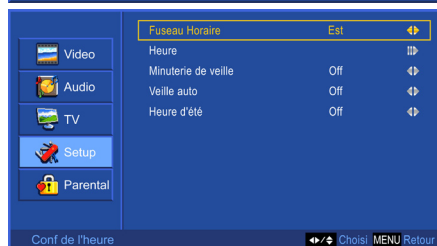

Contactez l’équipe de service ViewSonic sur: <http://www.ViewSonic.com> ou appelez notre équipe de service: États-Unis 1-800-688-6688, Canada 1-866-463-4775

Utilisation des fonctions TV

Réglage des sous-titres codés

1. Appuyez sur le bouton **MENU** pour afficher le menu OSD principal.
2. Appuyez sur **▲** ou sur **▼** pour sélectionner le menu “Install.”. Appuyez sur **ENTER** ou **▶** pour entrer dans le menu. Appuyez sur **▲** ou sur **▼** pour sélectionner “Sous-titre”, puis appuyez sur **ENTER** pour entrer le paramètre “Sous-titre”.
3. Appuyez sur **▲** ou sur **▼** pour sélectionner Sous-titre Analogique ou Sous-titre Numérique, et utilisez **◀** ou **▶** pour sélectionner les informations de Sous-titre.

Pour choisir les paramètres de style de sous titre numérique personnalisés, sélectionnez “Style de Sous-titre” sur “Personnalisé”, puis utilisez **▲** ou **▼** pour sélectionner les contrôles désirés, **◀** ou **▶** pour ajuster les paramètres détaillés.

4. Appuyez sur **MENU** pour quitter.

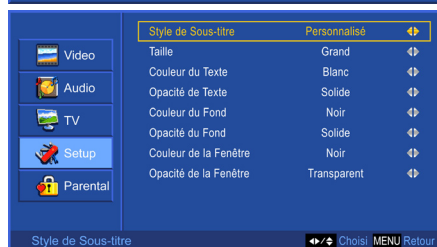
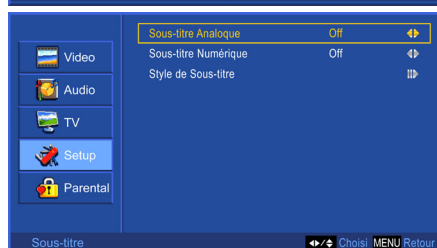
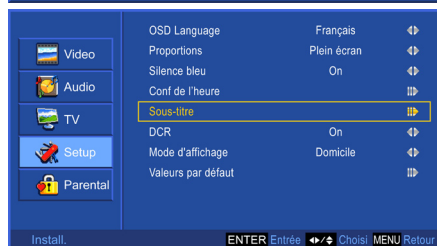

Utilisation des fonctions TV

Utilisation du Contrôle parental

1. Appuyez sur le bouton **MENU** pour afficher le menu OSD principal..
2. Appuyez sur **▲** ou sur **▼** pour sélectionner le menu "Parental".
3. Entrez le mot de passe. (Le mot de passe par défaut est 0000, il peut être modifié. Il y a aussi le mot de passe universel 3660 qui demeure éternellement valide.)

Blocage de chaîne:

1. Aller à "Blocage de chaîne", appuyez ensuite sur **ENTER** ou sur **▶**.
2. Utilisez **▲** ou **▼** pour sélectionner la chaîne que vous voulez bloquer, appuyez ensuite sur **ENTER** pour la bloquer ou la débloquer.
3. Appuyez sur **MENU** pour quitter.

Bloc de programmes.:

1. Aller à "Bloc de programmes.", et appuyez sur **ENTER** ou sur **▶**.
2. Allez à "Activer classement", et sélectionnez "On" (Activé) pour activer les paramètres détaillés.
3. Allez à "Classement TV US", "Classement films US", "Class. Canada angl.", "Class. Canada fran.", "Open V-Chip" ou "Class. Bloqué".

(1) Classement TV US

1. Appuyez sur **▲** ou **▼** pour sélectionner "Classement TV US", puis appuyez sur **ENTER** ou sur **▶**.

L'écran suivant vous permettra de personnaliser les caractéristiques TV suivantes:

- Y** (tous les enfants)
- Y7** (enfants âgés)
- G** (audience générale)
- PG** (assistance conseillée)
- 14** (attention fortement recommandée)
- MA** (audience mûre)

Vous pouvez également personnaliser les caractéristiques TV pour les contenus suivants:

- A** (tous types de contenus)
- D** (dialogue sexuel)
- L** (langage adulte)
- S** (situations sexuelles)
- V** (violence)
- FV** (violence fantaisie)

2. Appuyez sur **ENTER** pour définir ou redéfinir chaque zone.
3. Appuyez sur **MENU** pour quitter.

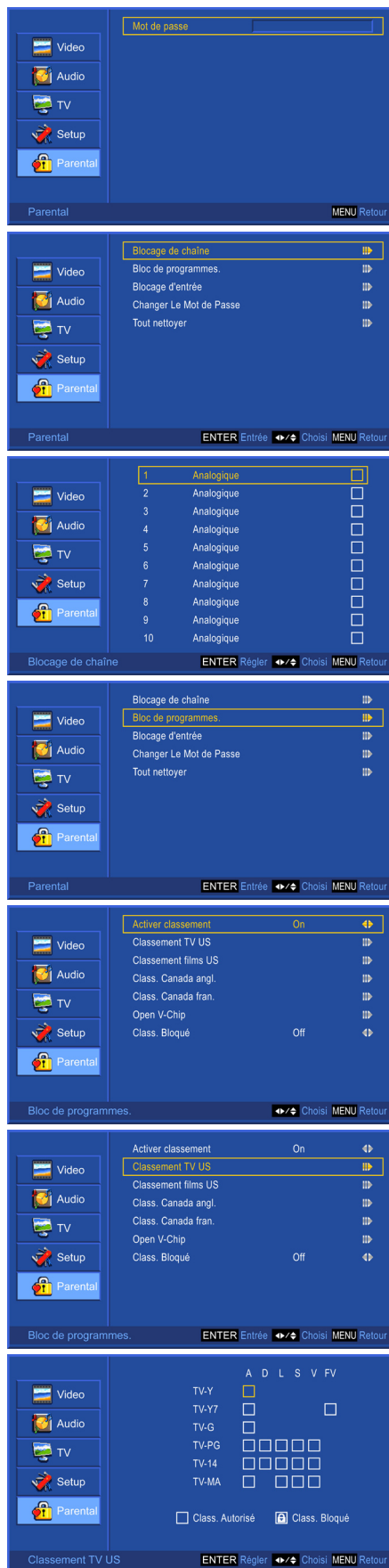

Contactez l'équipe de service ViewSonic sur: <http://www.ViewSonic.com> ou appelez notre équipe de service: États-Unis 1-800-688-6688, Canada 1-866-463-4775

Utilisation des fonctions TV

(2) Classement films US

1. Appuyez sur ▲ ou sur ▼ to pour sélectionner “Classement films US”, puis appuyez sur ENTER ou sur ►.

L'écran suivant vous permettra de personnaliser les caractéristiques TV suivantes:

G (audience générale)

PG (assistance parentale conseillée)

PG-13 (recommandé pour les enfants de 14 ans ou plus)

R (audience mûre)

NC-17 (pas moins de 17 ans)

X (audience adulte uniquement)

2. Appuyez sur ENTER pour définir ou redéfinir le niveau de classement.
3. Appuyez sur MENU pour quitter.

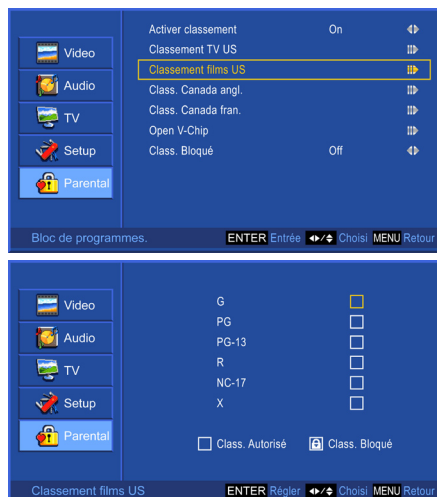

(3) Class. Canada angl.

1. Appuyez sur ▲ ou sur ▼ to pour sélectionner “Class. Canada angl.”, puis appuyez sur ENTER ou sur ►.

La sélection disponible est définie de la façon suivante:

C (enfants)

C8+ (enfants de huit ans ou plus)

G (programmes généraux, adaptés à toutes les audiences)

PG (assistance parentale)

14+ (spectateurs et plus âgés)

18+ (programme adulte)

2. Appuyez sur ENTER pour définir ou redéfinir le niveau de classement.
3. Appuyez sur MENU pour quitter.

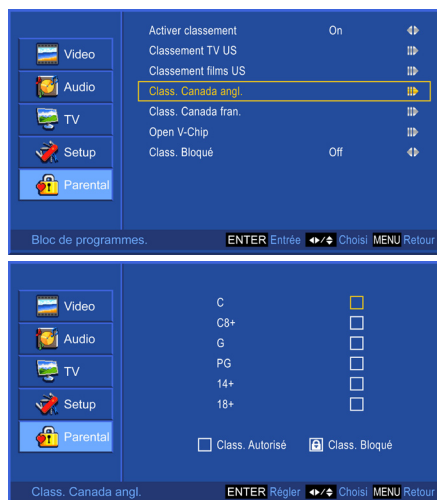

(4) Class. Canada fran.

1. Appuyez sur ▲ ou sur ▼ to pour sélectionner “Class. Canada fran.”, puis appuyez sur ENTER ou sur ►.

La sélection disponible est définie de la façon suivante:

G (général)

8 ans+ (enfants de huit ans ou plus)

13 ans+ (inadapté aux enfants de moins de 13 ans)

16 ans+ (inadapté aux enfants de moins de 16 ans)

18 ans+ (réservé aux adultes)

2. Appuyez sur ENTER pour définir ou redéfinir le niveau de classement.
3. Appuyez sur MENU pour quitter.

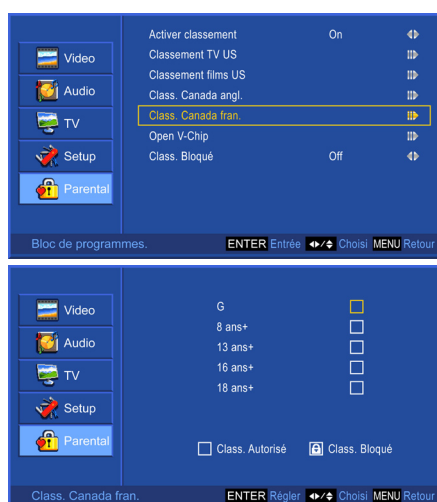

Utilisation des fonctions TV

(5) Open V-Chip (activé seulement en source DTV)

1. Appuyez sur ▲ ou sur ▼ pour sélectionner “Open V-Chip”, appuyez ensuite sur ENTER ou sur ►.
2. Appuyez à nouveau sur ENTER ou sur ► dans “U.S. (50 states + possessions)”, puis appuyez sur ENTER ou sur ►.
3. Appuyez sur ▲ ou sur ▼ pour sélectionner l’élément de blocage, appuyez ensuite sur ENTER ou sur ►.
4. Appuyez sur ENTER pour définir ou redéfinir le classement.
5. Appuyez sur MENU pour quitter.

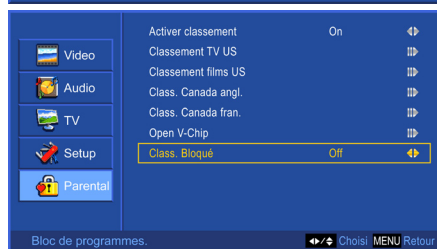
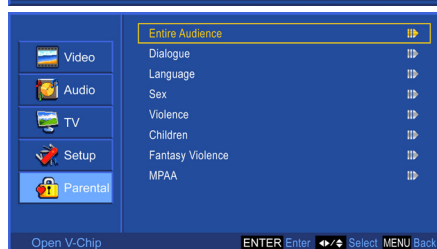
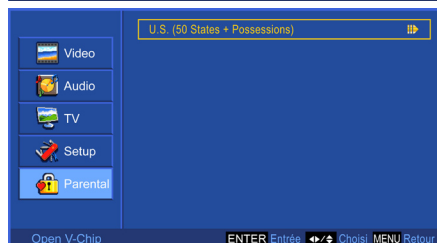

(6) Class. Bloqué

1. Appuyez sur ▲ ou sur ▼ pour sélectionner “Class. Bloqué”, appuyez ensuite sur ◀ ou sur ► pour sélectionner “On” (Activé) ou “Off” (Désactivé). Quand “On” (Activé) est sélectionné, tous les programmes qui ne sont pas classés seront bloqués..
2. Appuyez sur MENU pour quitter.

Blocage d’entrée:

1. Appuyez sur ▲ ou sur ▼ pour sélectionner “Blocage d’entrée”, appuyez ensuite sur ▲ ou sur ▼ pour sélectionner la source d’entrée à partir de laquelle vous voulez effectuer le blocage.
2. Appuyez sur ENTER pour bloquer ou débloquer la source d’entrée.
3. Appuyez sur MENU pour quitter.

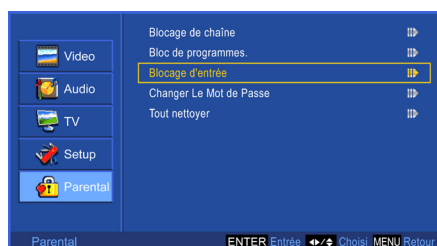

Contactez l’équipe de service ViewSonic sur: <http://www.ViewSonic.com> ou appelez notre équipe de service: États-Unis 1-800-688-6688, Canada 1-866-463-4775

Utilisation des fonctions TV

Changer Le Mot de Passe:

1. Appuyez sur ▲ ou sur ▼ pour sélectionner “Changer Le Mot de Passe”, appuyez ensuite sur **ENTER** pour entrer le paramètre “Changer Le Mot de Passe”.
2. Entrez votre nouveau mot de passe dans “Nouveau Mot de Passe”.
3. Entrez encore une fois le nouveau mot de passe dans “Confirmer Le Mot de Passe”.

Après avoir effectué la dernière étape, l'écran reviendra à la première page du menu Parent. Si c'est le cas, c'est que le mot de passe a été correctement changé.

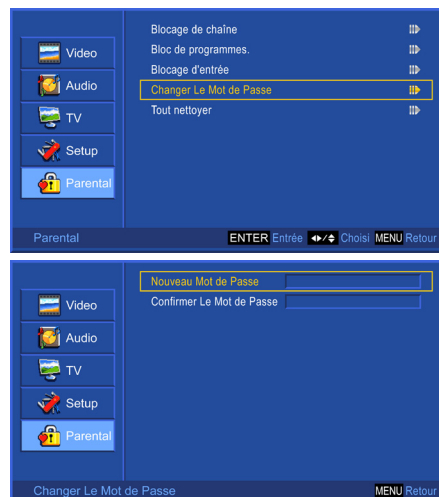

Utilisation de la fonction VGA

1. Lorsque vous êtes en source VGA, appuyez sur le bouton de **MENU** pour afficher le menu OSD principal.
2. Appuyez sur ◀ ou ▶ pour sélectionner le menu “Vidéo” menu.
3. Appuyez sur ▲ ou ▼ pour sélectionner les commandes que vous souhaitez, et appuyez sur ◀ ou ▶ pour régler.
4. Pour les fonctions VGA avancées, sélectionnez “VGA” (uniquement activé en source VGA) et appuyez sur **ENTER** pour entrer.
5. Appuyez sur ▲ ou ▼ pour sélectionner “Position H.”, “Position V.”, “Phase”, ou “Horloge”, et réglez le niveau avec ◀ ou ▶.

- * Quand vous êtes en source VGA, les menus Audio, Install. (Installation), et Parental sont les mêmes que lorsque vous êtes dans une autre source. Au lieu que certains contrôles soient désactivés..
- * Quand il n'y a pas de signal en mode VGA, “Pas de signal. L'alimentation va être coupée.” s'affichera à l'écran, et la TV entrera automatiquement en mode d'économie d'énergie après quelques secondes d'inactivité. Appuyez sur une touche quelconque de la télécommande, à tout moment et le téléviseur retournera en mode VGA.



Pour rétablir les paramètres d'usine

1. Appuyez sur le bouton de **MENU** pour afficher le menu OSD principal.
2. Appuyez sur ▲ ou ▼ pour sélectionner le menu “Install.”.
3. Appuyez sur **ENTER** ou ▶ pour entrer dans le menu “Install.”.
4. Appuyez sur ▲ ou ▼ pour sélectionner “Valeurs par défaut”, puis appuyez sur **ENTER** pour rétablir les réglages d'usine de défaut.

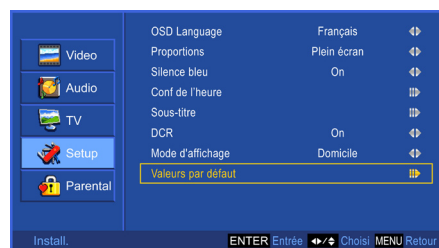

Contactez l'équipe de service ViewSonic sur: <http://www.ViewSonic.com> ou appelez notre équipe de service: États-Unis 1-800-688-6688, Canada 1-866-463-4775

Utilisation des fonctions TV

Annotations pour les éléments du menu OSD

Voir ci-dessous pour les significations des éléments de contrôle dans chaque menu.

Menu Vidéo

- **Mode Image:** Permet de sélectionner le mode image.
- **Réduction du bruit:** Pour réduire le niveau du bruit de l'équipement connecté.
- **Luminosité:** Pour ajuster la luminance de la vidéo.
- **Contraste:** Pour ajuster le contraste de la vidéo.
- **Couleur:** Pour ajuster la couleur.
- **Teinte:** Pour ajuster le niveau de teinte.
- **Netteté:** Pour ajuster la netteté de l'image.
- **Rétroéclairage:** Pour éclaircir ou assombrir le rétroéclairage.
- **Température de couleur:** pour sélectionner la température de couleur.
- **Réglage auto:** pour régler automatiquement la position horizontale, la position verticale, le réglage précis, et la taille H. de l'image. (uniquement activé en sourceVGA)
- **VGA:** Pour faire un réglage précis de l'image. (uniquement activé en source VGA)
 - * **Position H.:** Pour ajuster la position horizontale de l'image.
 - * **Position V.:** Pour ajuster la position verticale de l'image.
 - * **Phase:** Pour ajuster le retard de la phase afin de réduire les parasites de l'image.
 - * **Horloge:** Pour ajuster le retard de l'horloge afin de réduire les parasites de l'image.

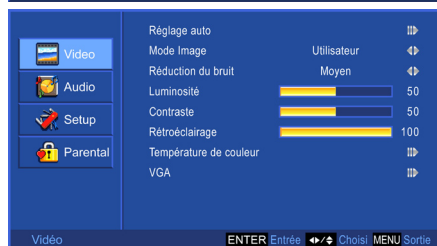
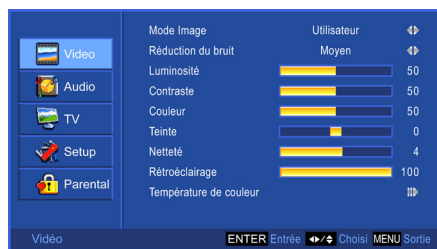

Menu Audio

- **Equilibre:** Pour régler la balance audio gauche et droite.
- **Basse:** Pour régler les sons graves.
- **Aigus:** Pour régler les sons aigus.
- **Contour sonore:** Pour régler les effet salle de concert "On" (Activé) ou "Off" (Désactivé).
- **Répercussion:** Pour régler l'effet écho.
- **Egalisateur:** Pour sélectionner les modes égaliseur.
- **Type SPDIF:** Pour sélectionner l'audio pour la sortie SPDIF.
- **Comde du vol. auto:** Pour activer ou désactiver le contrôle du volume automatique.
- **Audio Seul:** Pour éteindre l'image d'écran mais garder le son.



Menu TV

- **Mode syntoniseur:** Pour sélectionner la source TV. Sélectionnez "Câble" regarder les chaînes TV câblées, et sélectionnez Air pour regarder les chaînes Air TV.
- **Scan Automatique:** Pour explorer automatiquement les chaînes TV et DTV.
- **Saut de chaîne:** Pour sauter la chaîne.
- **MTS:** Pour sélectionner le mode Audio.
- **Audio Language:** Pour sélectionner le Audio Language disponible.

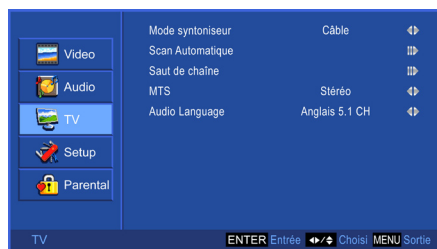

Contactez l'équipe de service ViewSonic sur: <http://www.ViewSonic.com> ou appelez notre équipe de service: États-Unis 1-800-688-6688, Canada 1-866-463-4775

Menu Install.

- **OSD Language:** Pour sélectionner une langue de l'OSD.
- **Proportions:** Pour sélectionner la taille de l'image parmi No Scale (Aucune échelle), Normal, Full (Plein écran), Boîte aux lettres, Panorama, et Zoom.
Reportez-vous à Tableau de format d'image à la page 38.
- **Silence bleu:** Pour définir la couleur de fond en bleu quand il n'y a pas de signal.
- **Conf de l'heure:** Pour sélectionner le Fuseau Horaire, Heure, Minuterie de veille, Veille auto, et Heure d'été.
 - * **Fuseau Horaire:** Pour sélectionner le fuseau horaire approprié pour votre région.
 - * **Heure:** Pour régler les heure courante.
 - Auto-synchronisation: Pour synchroniser automatiquement la date et l'heure en fonction du contenu du programme.
 - Minuterie: Pour régler l'heure de mise sous tension et hors tension.
 - * **Minuterie de veille:** Pour régler la minuterie de mise hors tension.
 - * **Veille auto:** Pour définir l'heure d'Auto-veille.
 - * **Heure d'été:** Pour activer/désactiver l'heure d'été.
- **Sous-titre:** Pour fermer les options de sous-titre.
 - * **Sous-titre Analogique:** Pour régler les options de sous-titre analogique de base.
 - * **Sous-titre Numérique:** Pour sélectionner les formats de signal de sous-titrage et définir les modes de sous-titrage pour les chaînes TV numériques.
 - * **Style de Sous-titre:** Pour sélectionner le Style de Sous-titre.
 - Taille: Sélectionner la taille de la police.
 - Couleur du Texte: Pour sélectionner la couleur de la police.
 - Opacité de Texte: Pour sélectionner l'opacité de la police.
 - Couleur du Fond: Pour sélectionner couleur de fond.
 - Opacité du Fond: Pour sélectionner l'opacité de fond.
 - Couleur de la Fenêtre: Pour sélectionner une couleur de fenêtre.
 - Opacité de la Fenêtre: Pour sélectionner l'opacité de la fenêtre.
- **DCR:** Pour activer/désactiver la fonction DCR (Rapport de contraste dynamique).
- **Mode d'affichage:** Pour sélectionner le mode d'affichage.
- **Valeurs par défaut:** Pour rétablir les paramètres d'usine par défaut.

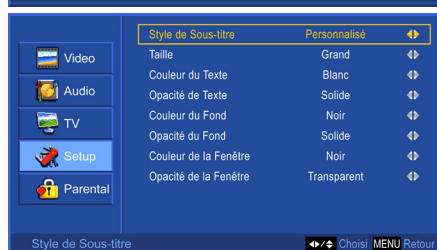
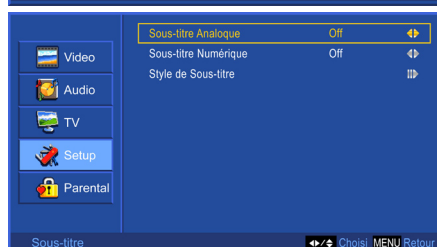
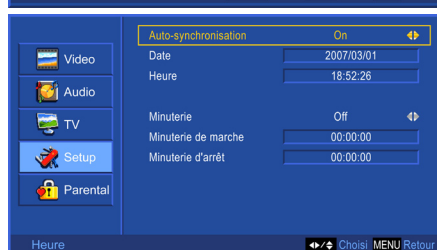
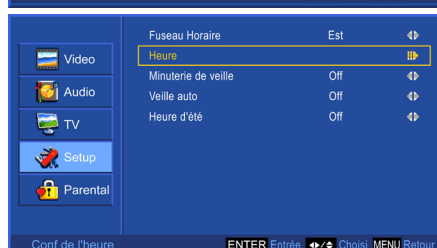
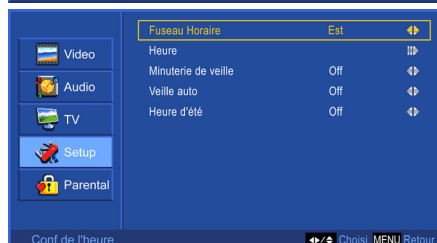

Menu Parental

- **Blocage de chaîne:** Pour bloquer les chaînes.
- **Bloc de programmes.:** Pour définir les classements TV et Film.
 - * **Activer classement:** pour activer les paramètres Classement.
 - * **Classement TV US:** Pour définir le niveau de blocage TV aux USA.
 - * **Classement films US:** Pour définir le niveau de blocage de film aux USA.
 - * **Class. Canada angl.:** Pour définir le niveau de blocage dans la partie de langue Anglaise du Canada.
 - * **Class. Canada fran.:** Pour ajuster le niveau de blocage dans la partie francophone du Canada.
 - * **Open V-Chip:** Pour ajuster le niveau de blocage du téléviseur pour les programmes DTV.
 - * **Class. Bloqué:** Pour bloquer les programmes de films ou TV sans classifications.
- **Blocage d'entrée:** Pour définir la source d'entrée à bloquer.
- **Changer Le Mot de Passe:** Pour changer le mot de passe.
- **Tout nettoyer:** Pour effacer tous les verrouillages définis précédemment.



Tableau de Format d'image

Source	Mode		Gérer le format d'image					
	Standard	Résolution	Plein écran	Letterbox	Panorama	Zoom	Aucune échelle	Normal
AV/ S-V/ YPbPr/ HDMI	NTSC	480i (60Hz)	Oui	Oui	Oui	Oui	Oui	Oui
YPbPr/ HDMI	SD	480p (60Hz)	Oui	Oui	Oui	Oui	Oui	Oui
	HD	720p (60Hz)	Oui	Non	Non	Oui	Oui	Oui
	HD	1080i (60Hz)	Oui	Non	Non	Non	Non	Oui
DTV	SD	480p (60Hz)	Oui	Oui	Oui	Oui	Oui	Oui
	HD	720p (60Hz)	Oui	Non	Non	Non	Non	Oui
	HD	1080i (60Hz)	Oui	Non	Non	Non	Non	Oui

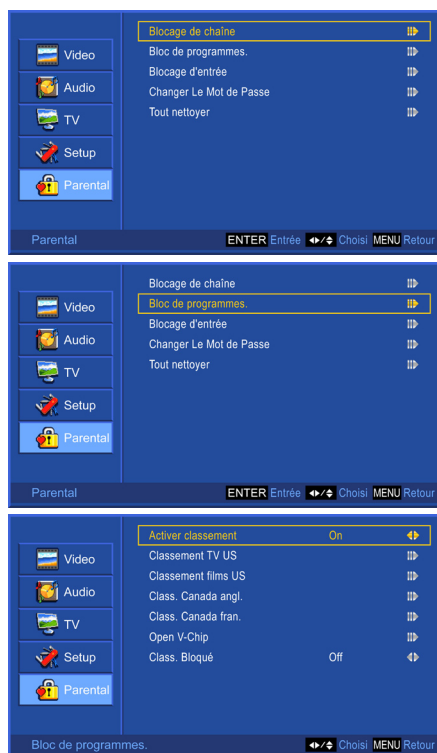

- La fonction Format d'image ne supporte pas les synchronisations PC.

Autres informations

Nettoyer la TV LCD

- Assurez-vous que la TV LCD est éteinte.
- Ne jamais vaporiser ou verser de liquide directement sur l'écran ou sur le boîtier.

Pour nettoyer l'écran:

1. Essuyez l'écran avec un chiffon propre, doux, non pelucheux. Cela retirera la poussière et autres particules.
2. Si l'écran n'est toujours pas propre, appliquez une petite quantité de nettoyant pour vitre sans ammoniac et sans alcool sur un chiffon propre, doux, non-pelucheux et essuyez l'écran.

Pour nettoyer le boîtier:

1. Utilisez un chiffon doux et sec.
2. S'il n'est toujours pas propre, appliquez une petite quantité de nettoyant léger sans ammoniac et sans alcool, non abrasif sur un chiffon propre, doux, non-pelucheux et essuyez la surface.

Exclusion de responsabilité

ViewSonic® ne conseille pas l'utilisation de produits de nettoyage à base d'ammoniac ou d'alcool sur l'écran de la TV LCD ou sur le boîtier. Il a été rapporté que certains produits de nettoyage chimiques pouvaient endommager l'écran et/ou le boîtier de la TV LCD. ViewSonic ne pourra pas être tenu responsable des dommages résultant de l'utilisation de produits de nettoyage à base d'ammoniac ou d'alcool

Problèmes et solutions

Veillez contacter directement l'équipe de service ViewSonic si vous avez des questions, besoin de réparations ou d'une assistance technique relative à l'utilisation de votre télévision.

Contactez l'équipe de service ViewSonic sur:

<http://www.ViewSonic.com>

Ou appelez notre équipe de service:

Etats-Unis 1-800-688-6688

Canada 1-866-463-4775

Problème	Solution Possible
Pas d'alimentation	<ul style="list-style-type: none">• Assurez-vous que le cordon d'alimentation est correctement connecté à la prise de courant CA de la TV LCD.• Assurez-vous que le cordon d'alimentation CA est correctement branché à la prise de courant.• Assurez-vous que le bouton d'alimentation CC est sur Marche (ON) (LED bleu).• Branchez un autre appareil électrique (une radio par exemple) à la prise de courant pour vérifier que la prise fournit le voltage correct.
Pas d'image	<ul style="list-style-type: none">• La station de TV a peut-être des problèmes. Essayez une autre chaîne.• Le signal de TV câble est peut-être brouillé ou codé. Contactez votre opérateur de TV câblée local.• Assurez-vous que les connexions aux autres composants sont correctes en vous référant au guide de l'utilisateur.• Vérifiez que le paramétrage a été effectué correctement après les connexions.• Vérifiez que l'entrée correcte est sélectionnée et que le signal d'entrée est compatible.
Couleur étrange, couleur pâle, ou mauvais alignement de couleur	<ul style="list-style-type: none">• Vérifiez que le câble vidéo est correctement connecté.• L'image peut paraître terne dans une pièce fortement éclairée.• Ajustez la luminosité, le contraste, la saturation (couleur), et la teinte en vous référant au guide de l'utilisateur.• Vérifiez le paramètre du signal d'entrée.
Pas de son	<ul style="list-style-type: none">• Vérifiez que vos connexions audio sont correctement connectées en vous référant au guide de l'utilisateur.• Vous avez appuyé sur le bouton MUTE, essayez d'appuyer à nouveau sur ce bouton.• Vérifiez vos paramètres audio, le volume audio de votre TV est peut-être réglé au minimum.• Appuyez sur les boutons Volume + (Haut) sur la télécommande.

Autres informations

Problème	Solution Possible
La télécommande ne fonctionne pas	<ul style="list-style-type: none">• Assurez-vous que les batteries sont insérées correctement et dans le bon sens conformément au guide d'utilisateur.• Les batteries peuvent être faibles ou épuisées. Les remplacer par de nouvelles batteries.• Y a-t-il un voyant fluorescent allumé près du capteur de la télécommande?• Le trajet du faisceau de la télécommande peut être obstrué. Assurez-vous que le trajet est libre et que la télécommande est orientée vers le capteur de la TV.• Appuyez sur le bouton POWER(MARCHE/ARRET) de la télécommande pour voir si vous pouvez allumer la TV.• Appuyez sur le bouton MENU de la télécommande pour voir si un MENU s'affiche à l'écran.• Appuyez uniquement sur un bouton à la fois, et sur celui approprié à l'opération que vous souhaitez effectuer.
L'appareil ne fonctionne pas	<ul style="list-style-type: none">• Des influences externes comme l'éclairage ou l'électricité statique peut causer le dysfonctionnement de l'appareil. Dans ce cas, utilisez l'appareil après avoir au préalable allumé la TV LCD et le système AVC System, ou bien débranchez le cordon CA pendant une 1 ou 2 minutes, puis rebranchez-le.
Le courant est subitement coupé	<ul style="list-style-type: none">• Est-ce que le minuteur de veille est réglé en avance?• Est-ce qu'il n'y a pas de signal en mode PC ou HDMI?• La température interne de l'appareil a augmenté. Retirez les objets qui bloquent les ouvertures d'aération ou nettoyez-les si nécessaire.
Pas de réception CATV (ou pas de réception sur CH13)	<ul style="list-style-type: none">• Est-ce que l'option Antenne/CABLE (CÂBLE) est réglée correctement? Veuillez régler l'option Antenne/CABLE (CÂBLE) sur CABLE (CÂBLE) conformément à ce qui est indiqué dans le guide d'utilisateur.• CATV n'est pas connecté correctement, veuillez vérifier toutes les connexions CATV.• Le service TV de câble est interrompu; veuillez contacter votre opérateur.
L'image est coupée par une barre latérale	<ul style="list-style-type: none">• Est-ce que l'image est positionnée correctement?• Est-ce que les réglages du mode d'écran sont réglés de manière à ce que la taille de l'image s'adapte correctement?• Appuyez sur le bouton WIDE (LARGE) de façon répétée sur la télécommande pour voir si vous pouvez obtenir l'image que vous préférez.

Contactez l'équipe de service ViewSonic sur: <http://www.ViewSonic.com> ou appelez notre équipe de service: États-Unis 1-800-688-6688, Canada 1-866-463-4775

Autres informations

Spécifications

Modèle		N3235w	N3735w
LCD	Type	Matrice active RVB 31.5" TFT 0.51075 (H) x 0.51075 (V) mm pixel	Matrice active RVB 37.02" TFT 0.6 (H) x 0.6 (V) mm pixel
	Filtre Couleur Surface en verre	Bande verticale RVB Anti-reflets	
Signal d'entrée	RVB RF Vidéo	RVB analog (0.7 Vp-p, 75 ohms) Sync. Séparée, f _h : 30-65 kHz, f _v :55-75 Hz TV Antenne de système / NTSC+ATSC, Système de TV câblée / CATV+câble numérique 1 RCA composite, 1 S-Vidéo, 2 YPbPr composant, 2 HDMI	
	Audio	1 mini-stéréo, 2 paires de RCA (G/D) stéréo	1 mini-stéréo, 4 paires de RCA (G/D) stéréo
Compatibilité	PC	Jusqu'à 1360 x 768 @ 60 Hz, mode VGA	
Résolution	Recommandéset pris en charge	1360 x 768 @ 60 Hz 1280 x 1024 @ 60 Hz 1280 x 768 @ 60 Hz 1024 x 768 @ 60, 75 Hz 800 x 600 @ 60, 75 Hz 640 x 480 @ 60, 75 Hz	
Sortie haut-parleur		10W x 2 @ THD=10%	
Sortie audio		1 prise RCA stéréo, 1 SPDIF (optique), 1 prise casque	
Alimentation	Tension	100-240 VAC, 50/60 Hz (commutation auto)	
Zone d'affichage	Balayage complet	697.68mm (H) x 392.25mm (V) 27.5" (H) x 15.4" (V)	819.6mm (H) x 460.8mm (V) 32.3" (H) x 18.1" (V)
Conditions de fonctionnement	Température	32°F à + 104°F (0°C à + 40°C)	
	Humidité	20% à 65% (sans condensation)	
	Altitude	A 6,562 pieds (2,000m)	
Conditions de Stockage	Température	-4°F à + 140°F (-20°C à + 60°C)	
	Humidité	10% à 90% (sans condensation)	
	Altitude	A 40,000 pieds (12,000m)	
Dimensions	Physique	800mm x 632mm x 210mm	941.1mm x 695.8mm x 294.6mm
	(Larg)x(Haut)x(Prof)	31.5" x 24.9" x 8.3"	37.1" x 27.4" x 11.6"
Poids	Net	16.5kg (36.3 livres)	25.4kg (55.9 livres)
Réglementations		UL/cUL, FCC-B (Doc-B), NOM, BETS-7, ENERGY STAR®	
Consommation d'énergie	Activé	< 180 W (LED bleu)	< 200 W (LED bleu)
	Veille	< 1 W (LED ambre)	< 1 W (LED ambre)
Mode de Temporisation Préréglé (Préréglage sur GTF® 1360 x 768 @ 60 Hz)			
Avertissement: Ne pas régler la carte graphique de votre ordinateur sur une valeur dépassant ces vitesses de rafraîchissement, car cela risquerait d'endommager définitivement votre TV LCD.			

Remarque: Les spécifications du produit peuvent être modifiées sans avertissement.

Contactez l'équipe de service ViewSonic sur: <http://www.ViewSonic.com> ou appelez notre équipe de service: États-Unis 1-800-688-6688, Canada 1-866-463-4775

Garantie limitée

TV LCD ViewSonic®

Couverture de la garantie :

ViewSonic garantit que ses produits sont exempts de vices de fabrication ou de malfaçon pendant toute la durée de la garantie. Si un produit présente un défaut matériel ou de malfaçon pendant cette période, ViewSonic devra, à sa discrétion, réparer le produit ou le remplacer par un produit similaire. Le produit de remplacement ou les pièces détachées utilisées pour la réparation peuvent inclure des éléments recyclés ou remis en état.

Durée de la garantie :

Les téléviseurs LCD ViewSonic sont garantis pour une durée de 1 an pour toutes les pièces sauf le tube cathodique et de 1 an pour la main d'oeuvre à partir de la date d'achat du premier client.

Protection de la garantie :

La présente garantie vaut uniquement pour le premier acquéreur.

Exclusions de la garantie :

1. Tout produit sur lequel le numéro de série a été effacé, modifié ou retiré.
2. Les dommages, détériorations ou dysfonctionnements dus à :
 - a. Un accident, une mauvaise utilisation, une négligence, un incendie, des dégâts des eaux, la foudre ou toute autre catastrophe naturelle, ou résultant d'une modification non autorisée du produit ou de la non-observation des instructions fournies avec l'équipement.
 - b. Des réparations ou tentatives de réparation effectuées par du personnel non agréé par ViewSonic.
 - c. Tout dommage provoqué par le transport.
 - d. Un déplacement ou une installation non conforme du produit.
 - e. Toutes causes externes au produit, telles que des fluctuations électriques ou une panne de courant.
 - f. L'utilisation de fournitures ou de pièces qui ne correspondent pas aux spécifications ViewSonic.
 - g. L'usure normale.
 - h. Toute autre cause qui ne peut pas être imputée à une défectuosité du produit.
3. Tout produit affichant un état connu comme "image brûlée" qui produit une image fixe affichée à l'écran pour une période prolongée.
4. Les frais des services d'enlèvement, d'installation et de configuration.
5. Lors de la fixation murale, vous devez prendre compte de ce qui suit :
 - a. Les accessoires attachés au produit sont applicables pour ce produit uniquement.
 - b. Lorsque le produit a été fixé au mur, les trous et les vis de fixations demeureront dans le corps du mur.
 - c. La face du mur peut se décolorer lorsque ce produit a été monté au mur pendant une longue période.

Assistance :

1. Pour obtenir des informations sur le service dans le cadre de la garantie, veuillez contacter le Support clientèle de ViewSonic (référez-vous à la page Support Clientèle). Vous devrez fournir le numéro de série de votre produit.
2. Pour bénéficier du droit à la garantie, il vous sera nécessaire de fournir (a) le bon d'achat originale daté, (b) votre nom, (c) votre adresse, (d) la description du problème rencontré et (e) le numéro de série du produit.
3. Veuillez rapporter ou envoyer le matériel (frais de port payés) dans son emballage d'origine à votre centre de maintenance agréé par ViewSonic ou à ViewSonic.
4. Pour obtenir toute autre information complémentaire ou connaître les coordonnées du centre de maintenance ViewSonic le plus proche, contactez ViewSonic.

Limitation des garanties implicites :

Il n'existe aucune garantie, expresse ou implicite, qui s'étende au-delà des descriptions contenues dans le présent document, y compris la garantie implicite de commercialisation et d'adaptation à un usage particulier.

Exclusion des dommages :

La responsabilité de ViewSonic se limite au coût de réparation ou de remplacement du produit. La société ViewSonic ne pourra pas être tenue responsable:

1. Des dommages causés à d'autres biens en raison d'un défaut du produit, les dommages résultant d'une gêne, de l'impossibilité d'utiliser le produit, d'un manque à gagner, d'une perte de temps, d'opportunités commerciales ou de clientèle, d'impact sur des relations commerciales ou toute autre nuisance commerciale, même si elle est notifiée de l'éventualité de tels dommages.
2. De tout dommage direct, indirect ou autre.
3. Toute réclamation effectuée auprès du client par un tiers.

Effet de la loi des États :

La présente garantie vous accorde des droits juridiques spécifiques, mais vous pouvez également jouir d'autres droits qui varient en fonction de la législation de chaque pays. Certains pays n'autorisent pas les limites sur les garanties implicites et/ou n'admettent pas l'exclusion de dommages intérêts directs ou indirects. De ce fait, les exclusions énoncées ci-dessus peuvent ne pas être applicables dans votre cas.

Ventes hors États-Unis et Canada :

Pour plus d'informations concernant la garantie et les services proposés pour les produits ViewSonic vendus en dehors des États-Unis ou du Canada, veuillez contacter ViewSonic ou votre revendeur ViewSonic agréé.

La période de garantie pour ce produit en Chine continentale (Hong Kong, Macao et Taiwan exclus) est sujette aux termes et conditions de la Carte de garantie d'entretien.

Pour les utilisateurs en Europe et en Russie, les informations détaillées concernant la garantie sont disponibles sur notre site web à l'adresse suivante www.viewsoniceurope.com sous la rubrique Support/Warranty Information.



ViewSonic®